

Bedienungsanleitungen für Produkte:

Multifunktions-Luftreiniger und -Befeuchter Airbi MAXIMUM



Sie sehen gerade die Bedienungsanleitung für das / die oben genannte (n) Produkt (e). Lesen Sie vor der Verwendung eines Produkts die Bedienungsanleitung des Geräts, um Verletzungen, Brände oder Schäden am Produkt zu vermeiden. Bitte lesen Sie das gesamte Handbuch sorgfältig durch und befolgen Sie die Bedienungsanleitung.

Bewahren Sie das Dokument zum späteren Nachschlagen auf.

Das Gerät ist für den Einsatz in EU-Ländern zugelassen und trägt daher die CE-Kennzeichnung. Alle erforderlichen Unterlagen sind beim Importeur erhältlich.

Dieses Produkt wurde aus hochwertigen Materialien und Komponenten hergestellt, die recycelt und wiederverwendet werden können. Entsorgen Sie leere Batterien und Akkus niemals mit dem normalen Hausmüll. Als Verbraucher sind Sie gesetzlich verpflichtet, diese zum Schutz der Umwelt zu Ihrem Einzelhandelsgeschäft oder zu einer geeigneten Sammlung zu bringen, die von den nationalen oder örtlichen Vorschriften abhängt.



Die Symbole für die enthaltenen Schwermetalle sind: Cd = Cadmium, Hg = Quecksilber, Pb = Blei



Dieses Produkt ist gemäß der EU-Richtlinie über Elektro- und Elektronik-Altgeräte (WEEE) gekennzeichnet. Bitte entsorgen Sie dieses Produkt nicht im normalen Hausmüll. Als Verbraucher müssen Sie Altgeräte zu einer dafür vorgesehenen Sammelstelle für die Entsorgung von Elektro- und Elektronikgeräten bringen, um eine umweltgerechte Entsorgung zu gewährleisten.

Die Erstellung dieses Handbuchs wurde von Bibetus s.r.o. sichergestellt. Jede Art von nicht autorisierten Kopien dieses Handbuchs und seiner Teile muss von Bibetus s.r.o. genehmigt werden. Die Anweisungen entsprechen dem technischen Stand zum Zeitpunkt der Drucklegung! Änderungen vorbehalten! Falls Sie einen Fehler im Handbuch finden, würden wir uns freuen, wenn Sie uns diesen per E-Mail an info@bibetus.cz melden. Vielen Dank!

Lieferant: Bibetus s.r.o., Loosova 1, Brno, 63800, Czech republic

Multifunktions-Luftreiniger und -Befeuchter

Airbi MAXIMUM

Modell: AWX-70PTOC(CZ)

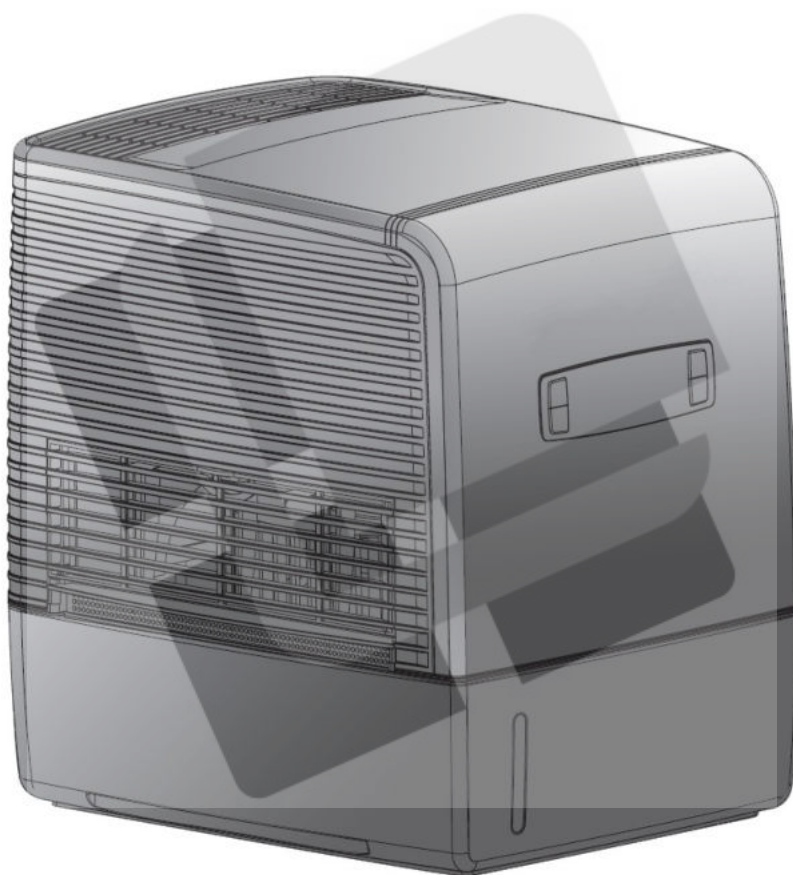

Bedienungsanleitung

(Version 1.0)



Vor der Inbetriebnahme bitte diese Hinweise durchlesen, die sich auf einen sicheren Betrieb der Vorrichtung beziehen!

Die Erstellung dieses Handbuchs wurde von Bibetus s.r.o. sichergestellt. Jede Art von nicht autorisierten Kopien dieses Handbuchs und seiner Teile muss von Bibetus s.r.o. genehmigt werden. Die Anweisungen entsprechen dem technischen Stand zum Zeitpunkt der Drucklegung! **Seite 1 von 21** Abweichungen vorbehalten. Falls Sie einen Fehler im Handbuch finden, würden wir uns freuen, wenn Sie uns diesen per E-Mail an info@bibetus.cz melden. Vielen Dank!

1 Gerätecharakteristik Airbi MAXIMUM

Wir gratulieren Ihnen zum Kauf der Multifunktionsanlage Airbi MAXIMUM, die mit der modernsten Technologie ausgestattet ist, dank der das Gerät nicht nur als ein Befeuchter, sondern auch als ein Luftreiniger eingesetzt werden kann. Airbi MAXIMUM kann trockene und verschmutzte Luft sehr schnell in angenehmes, genug befeuchtetes, reines und gesundes Klima umwandeln, das die Menschen für ihr Leben brauchen.

Haupteigenschaften des Gerätes Airbi MAXIMUM:

- ## 1 Natürliche Verdunstung zur optimalen Feuchtigkeit

Obwohl der Luftbefeuchtungsprozess durch natürliche Verdunstung nicht deutlich - wie bei anderen Befeuchtertypen - zu sehen ist, kann man auf diese Weise die optimale Luftfeuchtigkeit (40-60 %) erreichen und automatisch aufrechterhalten. Die mit Augen sichtbaren Wasserteilchen (Dampf, Nebel) sind schwer und können bei unsachgemäßer Gerätewartung den Atmungsprozess beeinträchtigen oder gesundheitsschädlich sein.
- ## 2 Einzigartiges Desinfektionssystem mit Biomaterial (BSS)

BSS (Bio Silve Stone), ein natürliches Material, das verschiedene Keime im Wasserbehälter vernichtet (Vernichtung von Bakterien über 99,9 %).
- ## 3 Einfache Wartung und Wassernachfüllung

Der Wasserbehälter mit flachem Boden kann vom Hauptteil getrennt werden, was für einfache Wartung oder Wassernachfüllung von großer Bedeutung ist. Einmal pro Woche durchgeführte Wartung reicht völlig dafür aus, Bakterien vernichten zu können.
- ## 4 Die Luft wird mit einem Filtersystem gereinigt. Das Wasser im Gerät fängt Verunreinigungen auf.

Die eingelassene Luft wird dank einem Vorfilter von groben Verunreinigungen befreit. Das Wasser fängt nicht nur Staub und unangenehme Gerüche auf, sondern auch Formaldehyd, der zu atopischen Ekzemen in Neubauten führt. Vor dem Auslass geht die Luft durch einen Kombifilter (HEPA + Kohlefilter) hindurch. Atmen Sie frische und gesunde Luft mit Hilfe des Gerätes Airbi MAXIMUM und auf einmal kommt es Ihnen so vor, als ob Sie feuchte und frische Luft nach einem Regenschauer atmen würden.

2 Sicherheitshinweise



Bei Nichteinhaltung dieser Hinweise können Personenschäden oder Brandgefahr entstehen.

Bei Nichteinhaltung dieser Hinweise können Personen- oder Sachschäden am Gerät entstehen.

2.1 Vor dem Gebrauch



Das Gerät ist nur für den Hausgebrauch bestimmt, und zwar für eine Netzspannung von: 230 V / 50 Hz.

- Weicht die Spannung von diesem Wert ab, kann es zu Gerätebeschädigungen führen.

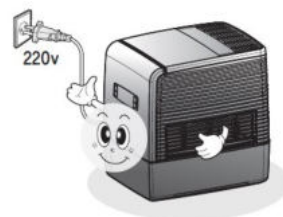

Das Gerät nicht in direkter Sonne, in der Nähe einer Heizung oder anderer Plätze mit hohen Temperaturen aufstellen.

- Andernfalls können sich die Farben oder Formen des Gerätes verändern.
- Steht das Gerät in der Nähe einer Heizung, kann es in Brand geraten.

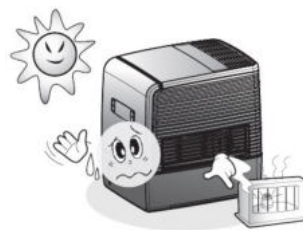

Das Gerät nur auf einer stabilen und ebenen Fläche benutzen.

- Wenn der Boden nicht eben ist, kann das laufende Gerät störenden Lärm abgeben.
- Das Gerät aus Sicherheitsgründen lieber auf dem Boden benutzen, eine Aufstellung des Gerätes auf einem Tisch möglichst vermeiden.

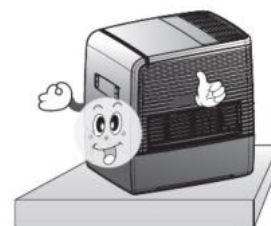

Das Speisekabel nicht mit feuchten oder nassen Händen anfassen.

- Entsteht ein Kontakt zwischen Elektrizität und Wasser, kann es für den Benutzer tödliche Folgen haben.

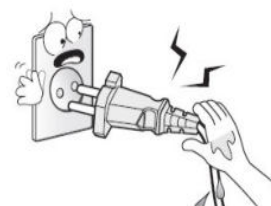

2.2 Beim Gerätegebrauch



Hinweis

Das Gerät nicht in unmittelbarer Nähe von Wänden benutzen.

- Den Mindestabstand des Gerätes von Wänden einhalten (hinten 10 cm, links, rechts und vorne 30 cm).
- Für eine gute Effizienz ist für ausreichende Belüftung in der Nähe des Gerätes zu sorgen.

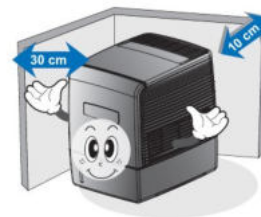

Hinweis

Das Gerät nicht in der Nähe von anderen Elektrogeräten benutzen.

- Das Gerät mindestens 30 cm von anderen Elektrogeräten aufstellen, um das Verletzungsrisiko zu minimieren.

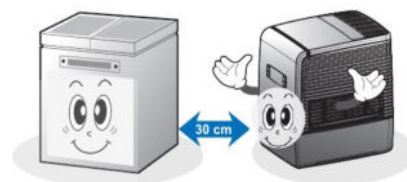

Warnung

Auf das Gerät sich nicht setzen und nicht darauf treten.

- Das Gerät kann beschädigt werden und/oder eine Verletzung herbeiführen (seien Sie dann besonders vorsichtig, wenn sich bei Benutzung des Gerätes in seiner Nähe Kinder aufhalten).



Warnung

Wenn das Gerät ein seltsames Verhalten aufweist, wenden Sie sich bitte an den Herstellerservice.

- Sollte bei Benutzung des Gerätes ein ungewöhnlicher Geruch vorkommen, das Gerät ausschalten, vom Netz trennen und durch Fachkräfte prüfen lassen.



Warnung

Keine brennbaren Sprays in der Nähe des Gerätes benutzen.

- Die Kunststoffteile könnten in Brand geraten oder beschädigt werden.



Hinweis

Keine gefährlichen Stoffe benutzen, die die Kunststoffteile beschädigen könnten.

- Beim Einsatz von Parfüms (Duftessenzen usw.) können die Kunststoffteile beschädigt oder zerstört werden.
- Benutzt man das Gerät in der Nähe der Küche,



können an den Kunststoffteilen des Gerätes Ölkomponenten aufgefangen werden und die nachfolgende Reinigung des Gerätes kann dann schwieriger werden.



Warnung

Kein Heißwasser benutzen.

- Das Gerät kann beschädigt werden oder versagen.
- Kaltes oder lauwarmes Wasser mit einer Temperatur von bis zu 40 °C benutzen

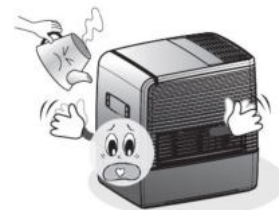

Warnung

Finger oder andere Gegenstände nicht in die Luftenlässe/Luftauslässe einlegen, nicht einmal zwecks Geräteausbaus.

- Das Gerät kann beschädigt werden oder eine Verletzung herbeiführen.
- Bei Schwierigkeiten bitte den Kundenservice kontaktieren.



Warnung

Die Oberseite des laufenden Gerätes nicht verdecken, z.B. mit einem Tuch, mit Kleidung usw.

- Das Gerät könnte dann warm werden.
- Am Oberteil wird saubere und feuchte Luft aus dem Gerät ausgelassen.

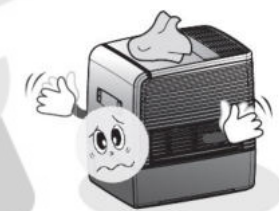

Hinweis

Das Gerät nicht in der Nähe von dem Gesicht oder Kopf benutzen.

• Wenn die Luft direkt auf den Kopf oder aufs Gesicht ausgelassen wird, kann es eine Erkältung zur Folge haben, deswegen das Gerät nicht in der Nähe von schlafenden Personen aufstellen.



Hinweis

Den Oberteil in die Ausgangsstellung stellen, wenn Sie das Gerät reinigen oder Wasser in die untere Kammer nachfüllen möchten.

- Bei einem unvorsichtigen Umgang mit dem Oberteil kann er beschädigt werden.

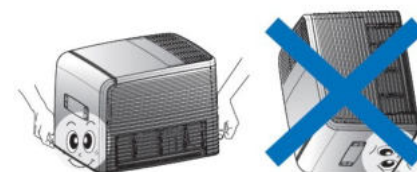



Hinweis

Beim Umgang mit dem Desinfektionsfilter (BSS) keine Kraft einsetzen.

- Der Filterinhalt kann beschädigt werden.

Die Desinfektionsvorrichtung (der BSS-Filter) ist nicht zum Essen bestimmt. Den BSS-Filter ohne vorherige Absprache mit dem Hersteller für andere Zwecke nicht trennen und benutzen.

- Das Desinfektionsmittel kann beim Verzehr menschliche Organe beschädigen.

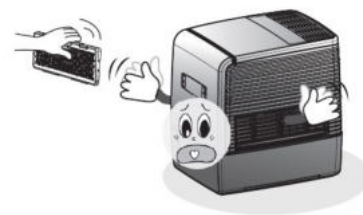

Warnung

Wenn Sie das Gerät von außen reinigen, bespritzen Sie es nicht mit Wasser und setzen Sie auch keine andere Sprayreinigung ein. Ein trockenes Tuch benutzen, damit kein Wasser in die Betriebsteile des Gerätes eindringt.

- Sollte Wasser in die Innenteile des oberen Geräteteiles eindringen, kann es beschädigt werden.
- Zur Reinigung kein Benzol oder keine anderen Reinigungsmittel mit Alkoholgehalt benutzen.

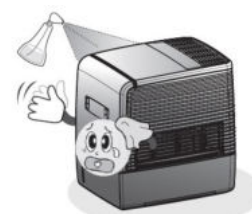

Hinweis

Wenn Sie das Gerät umstellen wollen, stellen Sie den Hauptoberteil und den unteren Wasserbehälter getrennt um.

- Bei Umstellung kann das Wasser verschüttet werden.

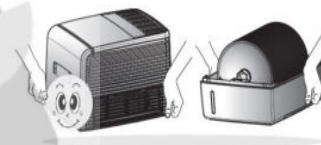

Hinweis

Bei einer längeren Stilllegung des Gerätes sämtliches Wasser aus dem unteren Behälter auslassen, den Behälter dann einschließlich Scheiben reinigen und nach Abtrocknen an einem sicheren Ort lagern.

- Andernfalls kann das Gerät verunreinigt werden.
- Sollten Sie das Gerät für mehr als 2 Tage nicht benutzen, lassen Sie das Wasser aus dem Behälter aus und trennen Sie das Gerät vom Netz.



Warnung

Liegen Beschädigungen am Speisekabel vor, das Gerät ausschalten und dem Servicezentrum zur Reparatur übergeben.

- Das Speisekabel nicht vom Gerät trennen, solange der Stecker in der Steckdose eingesteckt ist.



Hinweis

Reinigung oder Nachfüllung der unteren Kammer immer erst dann durchführen, wenn das Gerät vom Netz getrennt wurde.

3 Hinweise zum Gerätegebrauch

3.1 Aufstellung

Nachdem das Gerät aus dem Karton ausgepackt wurde, gilt zu prüfen, ob keine Transportschäden vorliegen und ob keine Teile oder kein Zubehör fehlen (siehe Bild unten). Sollten Unstimmigkeiten oder Beschädigungen des Gerätes vorliegen, wenden Sie sich umgehend an Ihren Verkäufer.

Vor der ersten Inbetriebnahme sämtliche Verpackungsmittel oder Abdeckfolien vom Gerät entfernen. Tun Sie dies nicht, kann das Gerät beschädigt werden.

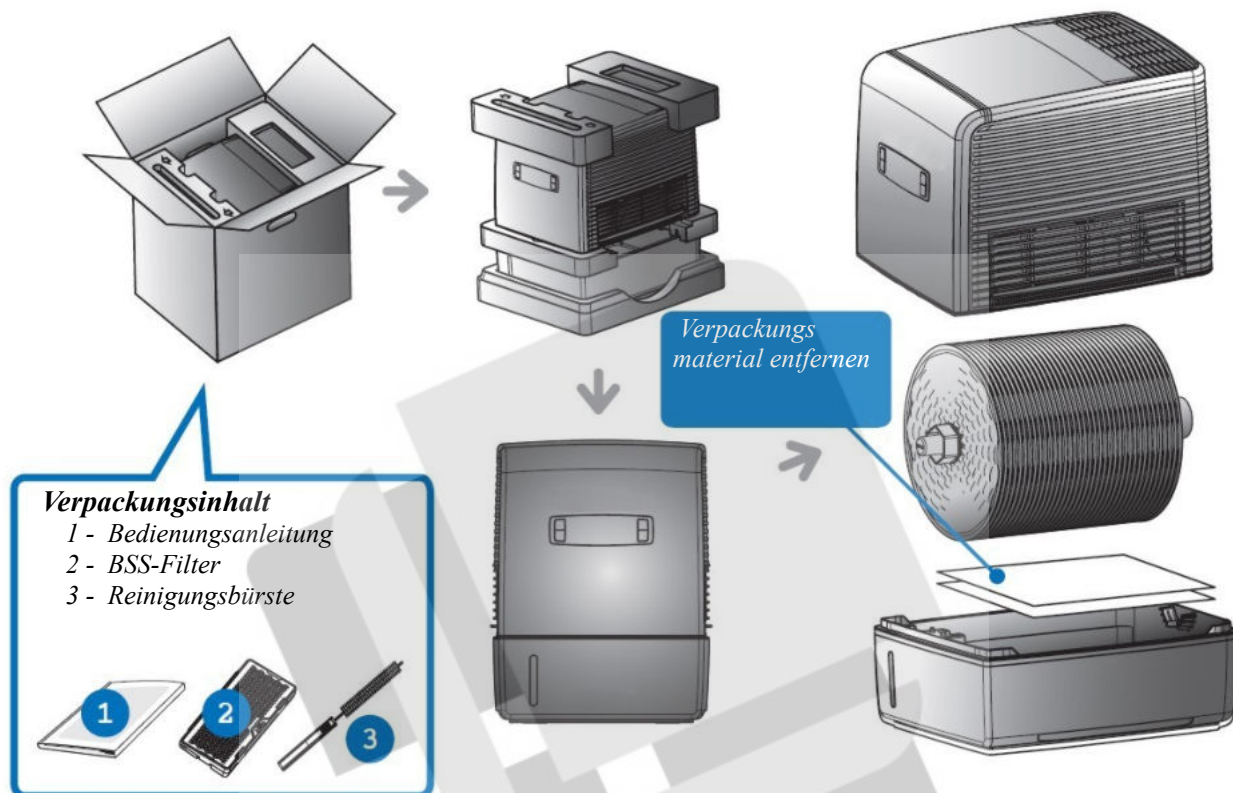

3.2 Geräteschema

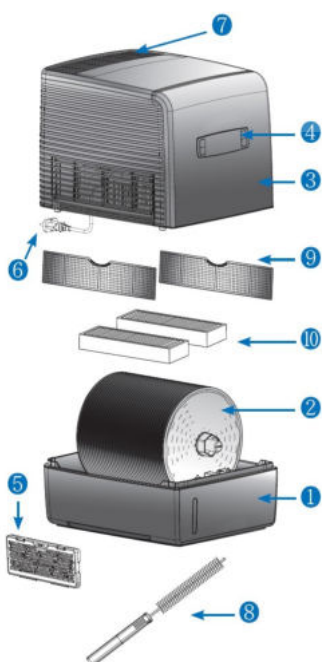

1. **Wasserbehälter** - hier wird Wasser für Verdunstung und Luftreinigung gespeichert
2. **Drehscheibenwalze** - das Wasser wird durch Scheiben aus dem Behälter geschöpft und läuft langsam von ihrer Oberfläche herunter. Das Wasser verdunstet und der Schmutz wird aufgefangen.
3. **Hauptteil** - hier befinden sich Gebläse und Motor, der die Drehwalze antreibt. Links und rechts an diesem Teil gibt es Einlässe, durch die die Luft aus dem Raum eingesaugt wird.
4. **Bedienfeld** - hier findet man Bedientasten und auch weitere Infoanzeigen des Gerätes.
5. **Desinfektionsfilter (BSS)** - befindet sich auf dem Boden des Wasserbehälters, hindert an Verseuchung und weiterer Verbreitung von Bakterien im Wasser.
6. **Speisekabel**
7. **Oberdeckel** - saubere und befeuchtete Luft strömt durch den Oberteil heraus.
8. **Reinigungsbürste** - für die Reinigung von Scheiben bestimmt
9. **Vorfilter** - fängt große Staubteilchen auf
10. **Kombifilter (HEPA + Kohlefilter)** - kann Partikel mit einem Durchmesser von 0,3 Mikronen mit einer Effizienz von mehr als 99,9 % auffangen, wodurch Staub, Pollen, Rauch, Tierallergene und Schimmelsporen aus der Luft beseitigt werden.

3.3 Bedienfeld und Anzeige

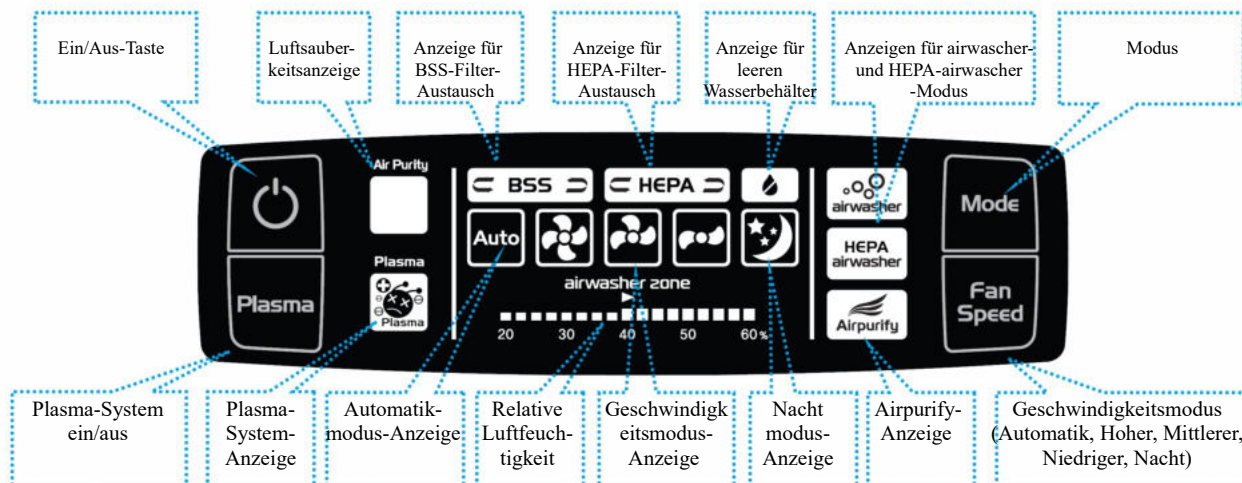

Der Text „airwasher zone“ erscheint, wenn die relative Feuchtigkeit zwischen 40 und 60 % liegt.

BSS-Filter-Austausch

- 1) Leuchtet auf dem Display die Anzeige für den BSS-Filter-Austausch auf, dann wie folgt vorgehen
- 2) Einen neuen BSS-Filter bei Ihrem Händler bestellen oder den Importeur kontaktieren
- 3) Den neuen BSS-Filter in der Halter hineinlegen, der sich im Wasserbehälter befindet
- 4) Um die Anzeige für den BSS-Filter-Austausch zurückzusetzen, die Ein/Aus-Taste und die PLASMA-Taste für 3 Sekunden gleichzeitig betätigen.

3.4 Wasserbehälter

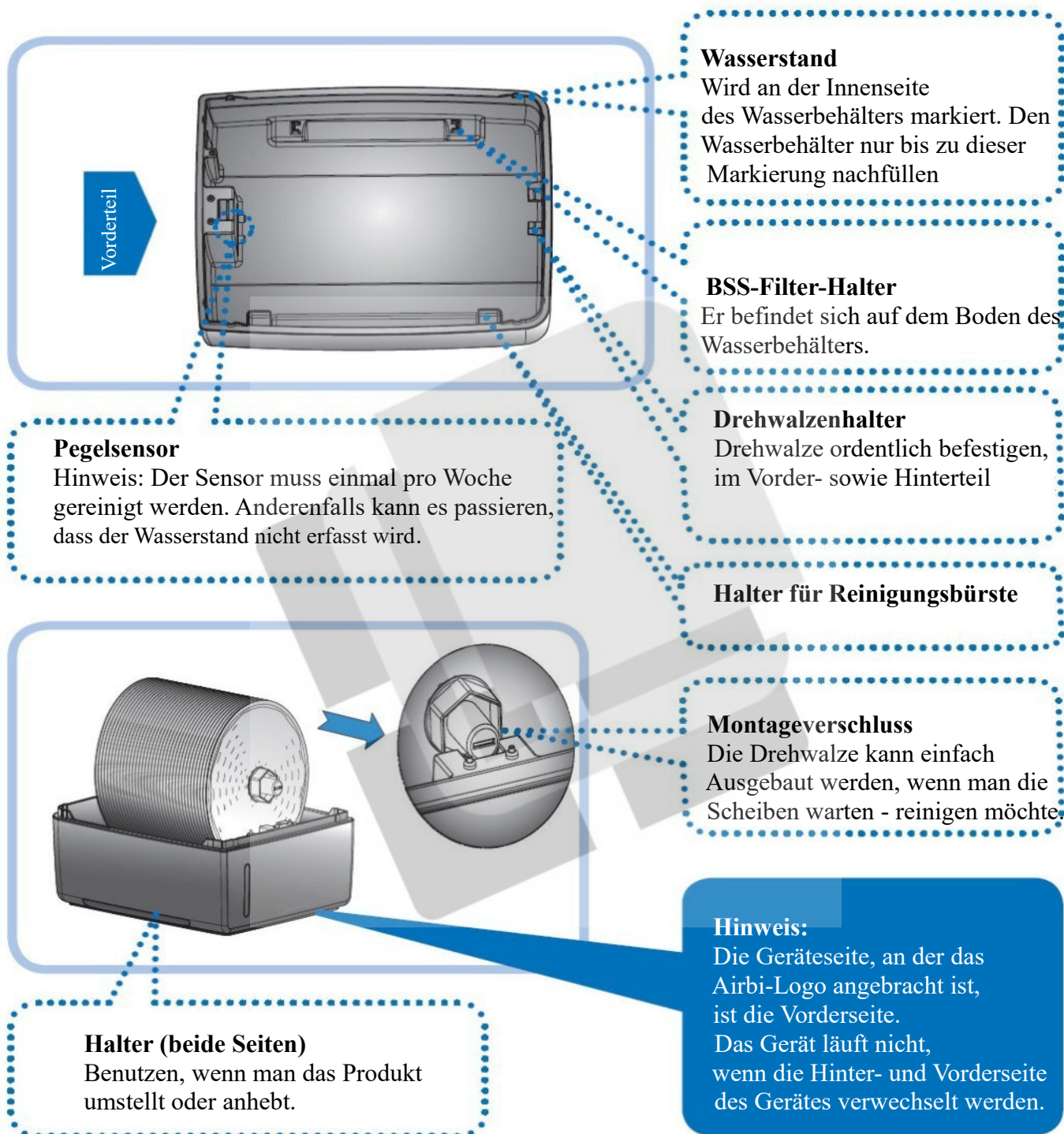

3.5 Betriebsvorbereitung

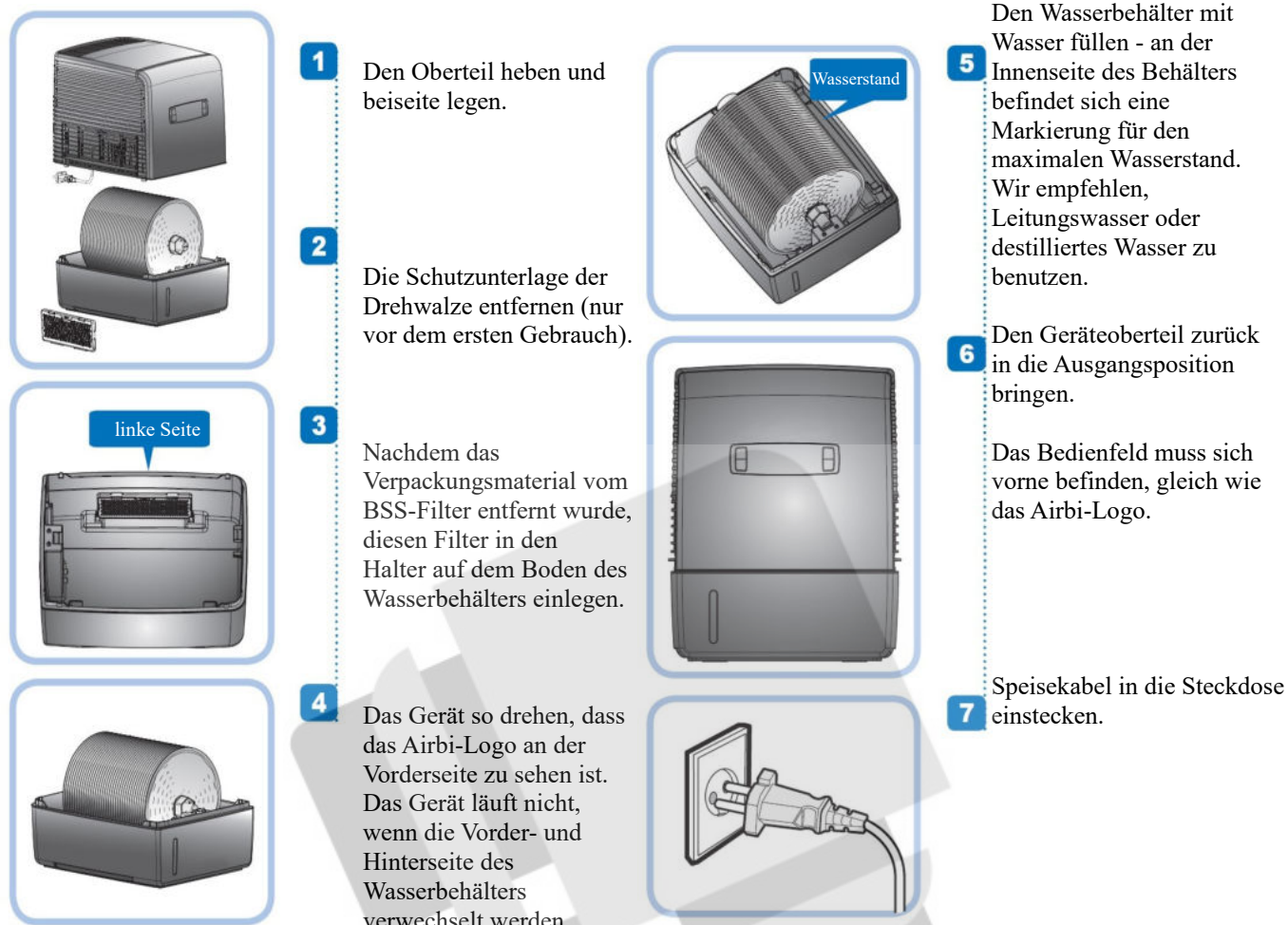

- Den Oberteil heben und beiseite legen.
- Die Schutzunterlage der Drehwalze entfernen (nur vor dem ersten Gebrauch).
- Nachdem das Verpackungsmaterial vom BSS-Filter entfernt wurde, diesen Filter in den Halter auf dem Boden des Wasserbehälters einlegen.
- Das Gerät so drehen, dass das Airbi-Logo an der Vorderseite zu sehen ist. Das Gerät läuft nicht, wenn die Vorder- und Hinterseite des Wasserbehälters verwechselt werden.
- Den Wasserbehälter mit Wasser füllen - an der Innenseite des Behälters befindet sich eine Markierung für den maximalen Wasserstand. Wir empfehlen, Leitungswasser oder destilliertes Wasser zu benutzen.
- Den Geräteoberteil zurück in die Ausgangsposition bringen. Das Bedienfeld muss sich vorne befinden, gleich wie das Airbi-Logo.
- Speisekabel in die Steckdose einstecken.

3.6 Bedienfeld

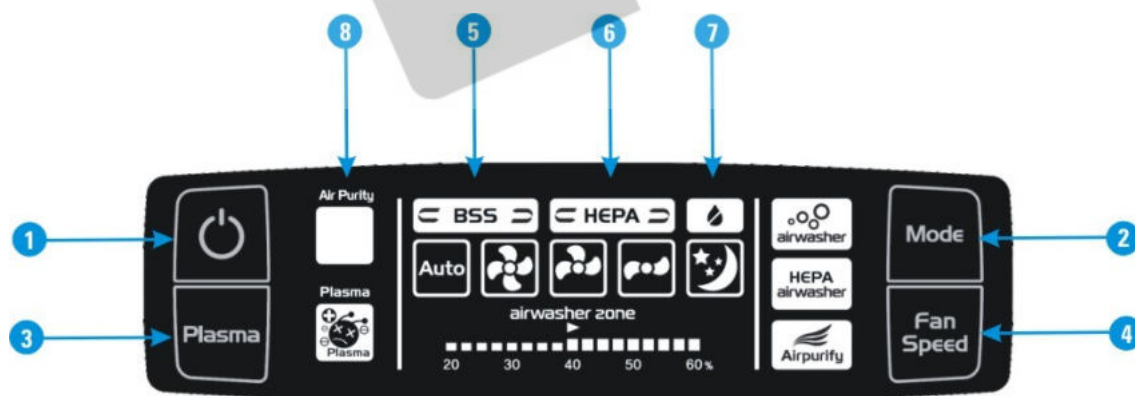

Taste 1: Gerät Ein/Aus

Mit einer leichten Betätigung dieser Taste wird das Gerät ein- oder ausgeschaltet.

Taste 2: Betriebsmodus wechseln

Mit einer leichten Betätigung dieser Taste kann man den Betriebsmodus ändern und wählen, ob

man die Luft hauptsächlich befeuchten (**airwasher**-Symbol auf der Anzeige leuchtet), befeuchten und reinigen (**HEPA-airwasher**-Symbol auf der Anzeige leuchtet) oder nur reinigen (auf der Anzeige leuchtet das **Airpurify**-Symbol) will - z.B. wenn die Luftqualitätsanzeige verschlechterte Bedingungen meldet - gelb oder rot.

Taste 3: Ein/Aus von Plasma-Ionen-Generator



Mit einer leichten Betätigung dieser Taste wird der Plasma-Ionen-Generator ein- oder ausgeschaltet.

Das PLASMA-SYSTEM ist eine einzigartige Technologie, mit der man gegen Viren kämpfen kann, die durch Luft verbreitet werden, und somit ihre negativen Wirkungen auf den menschlichen Organismus verhindern. Diese Technologie ist nicht filterbasiert, jedoch nutzt positive (+) und negative (-) Ionen, die im ganzen Raum wirken und die mit einer hohen Wahrscheinlichkeit viel mehr Viren tatsächlich vernichten.

Taste 4: Geschwindigkeitsmodus wechseln



Auto - in diesem Betriebsmodus wird die Geschwindigkeit (kleine, mittlere und hohe Stufe) vom Gerät automatisch je nach Luftfeuchtigkeit in der Umgebung geregelt. Das Gerät schaltet automatisch ab, wenn die Feuchtigkeit höher als 60 % ist, und schaltet dann wieder selbst ein, wenn die Feuchtigkeit unter 60 % sinkt.

Anm.: Erkennt das Gerät, dass die Feuchtigkeit 60 % übersteigt, wird nur die Befeuchterfunktion ausgeschaltet (die Drehwalze dreht sich nicht mehr). Die Reinigungsfunktionen des Gerätes laufen weiter, der Ventilator schaltet in die kleine Stufe um.



Hohe Leistung - das Gerät hat die höchste Arbeitsleistung, unabhängig von der Luftfeuchtigkeit in der Umgebung.



Mittelleistung - das Gerät hat die mittlere Arbeitsleistung, unabhängig von der Luftfeuchtigkeit in der Umgebung.



Niedrige Leistung - das Gerät hat die niedrige Arbeitsleistung, unabhängig von der Luftfeuchtigkeit in der Umgebung.



Nachtmodus - das Gerät schaltet ab, wenn die Umgebungsfeuchtigkeit 60 % übersteigt, und schaltet dann wieder ein, wenn die Feuchtigkeit unter 60 % sinkt. Die Anzeigehelligkeit wird halbiert, um Ihren Schlaf nicht zu stören.

Anzeige 5: BSS-Filter-Austausch



Diese Anzeige leuchtet auf, wenn der BSS-Filter ausgetauscht werden muss (durchschnittlich ca. 1 Jahr). Nach dem Filteraustausch muss die Anzeige durch gleichzeitige Betätigung der Tasten Nr. 1 (Gerät ein/aus) und Nr. 3 (Plasma) für 3 Sekunden zurückgesetzt werden. Danach erlischt das Symbol.

Anzeige 6: HEPA-Filter-Austausch



Diese Anzeige leuchtet auf, wenn der HEPA-Filter ausgetauscht werden muss (durchschnittlich ca. 1-2 Jahre). Nach dem Filteraustausch muss die Anzeige durch gleichzeitige Betätigung der Tasten Nr. 2 (Mode) und Nr. 4 (Wind speed) für 3 Sekunden zurückgesetzt werden. Danach erlischt das Symbol.

Nutzungsdauer vom HEPA-Filter für den gewählten Betriebsmodus:

- Standardmodus: ca. 2 Jahre
- Reinigungsmodus: ca. 1 Jahr

Anzeige 7: Wasserbehälter ist leer



Sobald sämtliches Wasser aus dem Behälter ausgepumpt wurde, schaltet das Gerät ab und auf dem Bedienfeld erscheint das Symbol für leeren Wasserbehälter. Nach der Nachfüllung erlischt das Symbol.

Anzeige 8: Luftsauberkeit

Air Purify



Das Gerät ist mit einem Luftqualitätssensor ausgestattet. Dem Display kann der Benutzer entnehmen, wie sauber die Luft im jeweiligen Augenblick ist.

- Blau - die Luft ist sauber
 - Gelb - die Luft ist ein bisschen verschmutzt
 - Rot - die Luft ist stark verschmutzt

3.7 Wassernachfüllung



- 1** Leuchtet auf dem Bedienfeld das Symbol für leeren Wasserbehälter, muss Wasser in den Wasserbehälter nachgefüllt werden. Vergewissern Sie sich, dass der Wasserstand die zulässige Höhe nicht übersteigt.
- 2** Wasser höchstens für 6 Tage nachfüllen. Am folgenden Tag muss restliches Wasser ausgeschüttet und der Wasserbehälter gewartet - gereinigt werden. Danach Wasser wieder nachfüllen.

3.8 Wasser ablassen

Wenn die Umgebung übermäßig verschmutzt ist oder der Raum nicht genug gelüftet werden kann, muss das Wasser häufiger gewechselt werden.

Nachdem der Geräteoberteil abgenommen wurde, muss restliches Wasser aus dem Wasserbehälter ausgeschüttet werden. Restliches Wasser kann Staub oder andere während des Betriebs aufgefangene Verunreinigungen enthalten.

Anschließend frisches Wasser in den Behälter nachfüllen, maximal jedoch bis zur Markierung an der Behälterinnenseite.



Wenn Sie das Gerät für mehr als 2 Tage nicht benutzen, muss sämtliches Wasser aus dem Gerät ausgeschüttet werden. Für weiteren Gebrauch muss das Wasser wieder nachgefüllt werden.

3.9 HEPA-Filter-Austausch

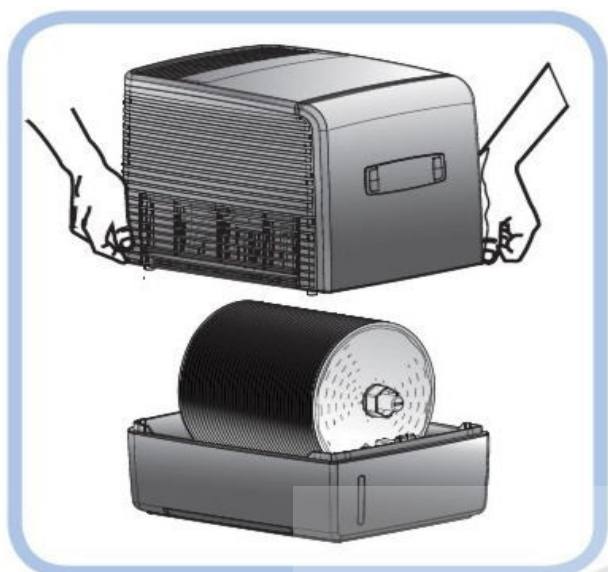

Sind die HEPA-Filter verschmutzt, müssen sie ausgetauscht werden, deswegen folgende Anweisungen befolgen.

Zuerst sich vergewissern, dass das Gerät ausgeschaltet und vom Netz getrennt ist.

Den Oberteil heben und beiseite legen.

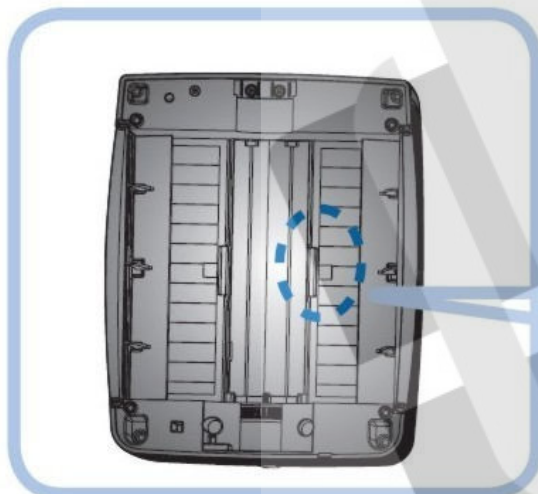

Den Oberteil des Gerätes umdrehen und die HEPA-Filter aus dem Sicherungsmechanismus herausnehmen.

Halter für Herausziehen vom Filter

Sicherungsmechanismus

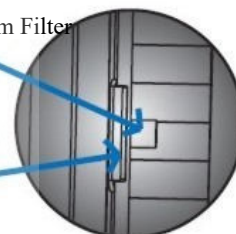

Verschmutzte Filter kann man in den geläufigen Hausmüll werfen.

Neue HEPA-Filter ins Gerät hineinlegen.

Sicherstellen, dass die Vorder- und Hinterseite des Filters nicht verwechselt wurden.

3.10 Wartung (Drehwalze - einmal pro Woche)

Die Reinigung von Wasserbehälter, Drehwalze und BSS-Filter muss mindestens einmal pro Woche

durchgeführt werden. Wenn die Umgebung stark verschmutzt ist, muss dies häufiger durchgeführt werden.

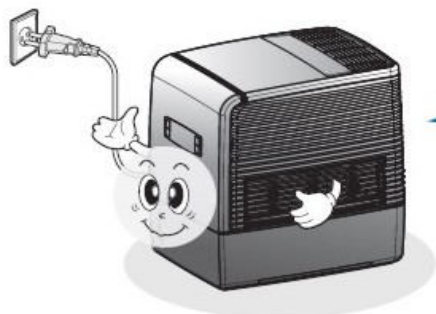

Den Geräteoberteil nicht mit Wasser spülen, sondern nur mit einem feuchten Tuch wischen. Andernfalls kann das Gerät beschädigt werden. Es besteht auch Risiko eines Stromschlags. Die Innen- und Außenteile mit einem feuchten Tuch reinigen.

Das Gerät muss zuerst ausgeschaltet und vom Netz getrennt werden.

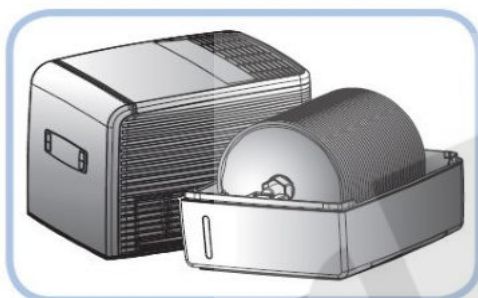

Den Oberteil abnehmen.

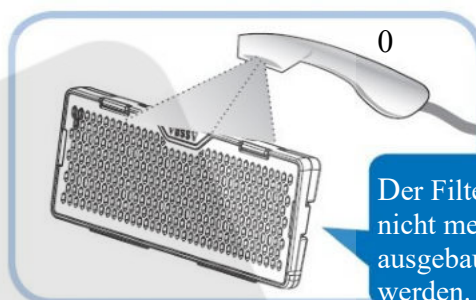

Der Filter kann nicht mehr ausgebaut werden.

Den BSS-Filter aus dem Wasserbehälter herausnehmen und mit Wasser spülen.

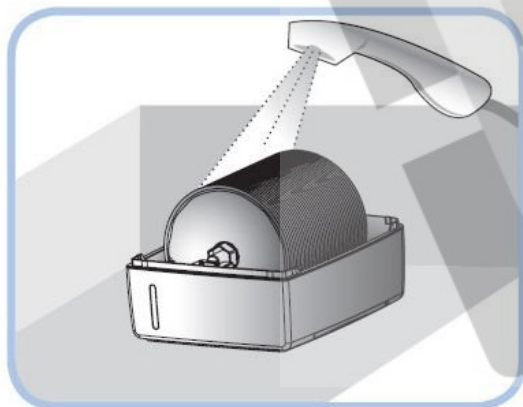

Den Wasserbehälter mit Wasser und Reinigungsmittel bis zur Markierung des maximalen Wasserstandes füllen. Durch Drehen und mit der mitgelieferten Bürste die rotierende Walze reinigen.

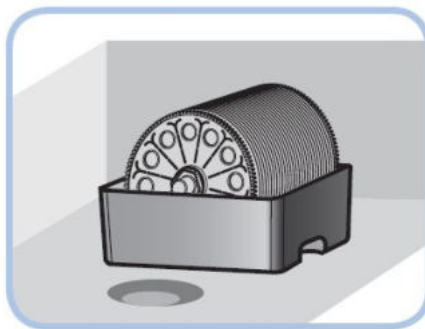
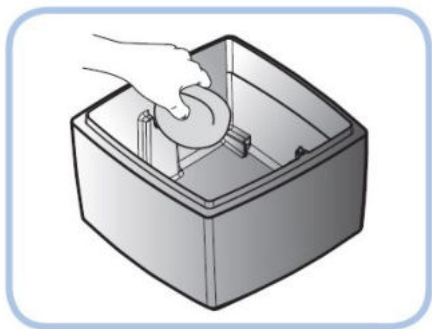

Den Wasserbehälter einschließlich des Pegelsensors im Behälter mit einem weichen Schwamm reinigen. Nach der Reinigung sowohl den Wasserbehälter, als auch die Drehwalze und den BSS-Filter mit Wasser spülen. Den BSS-Filter in die Ausgangsposition bringen und dasselbe auch mit der Drehwalze vornehmen.

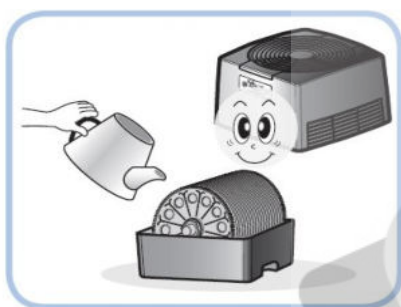

In den Wasserbehälter wieder Wasser bis zur Markierung des maximalen Wasserstandes nachfüllen. Für eine einfachere Wassernachfüllung empfehlen wir, eine Kanne oder andere Flasche zu benutzen.

Das Gerät kann stinken, wenn sich darin mehr Staub befindet und wenn es nicht regelmäßig gereinigt wurde.

3.11 Wartung (selbstständige Scheiben - einmal pro Monat)

Die Trennung und Reinigung von den selbstständigen Scheiben der Drehwalze müssen mindestens einmal pro Monat durchgeführt werden. Wenn die Umgebung stark verschmutzt ist, muss dies häufiger durchgeführt werden. Man muss sich immer versichern, ob die Vorrichtung vor der Wartung vom Netz getrennt wurde.

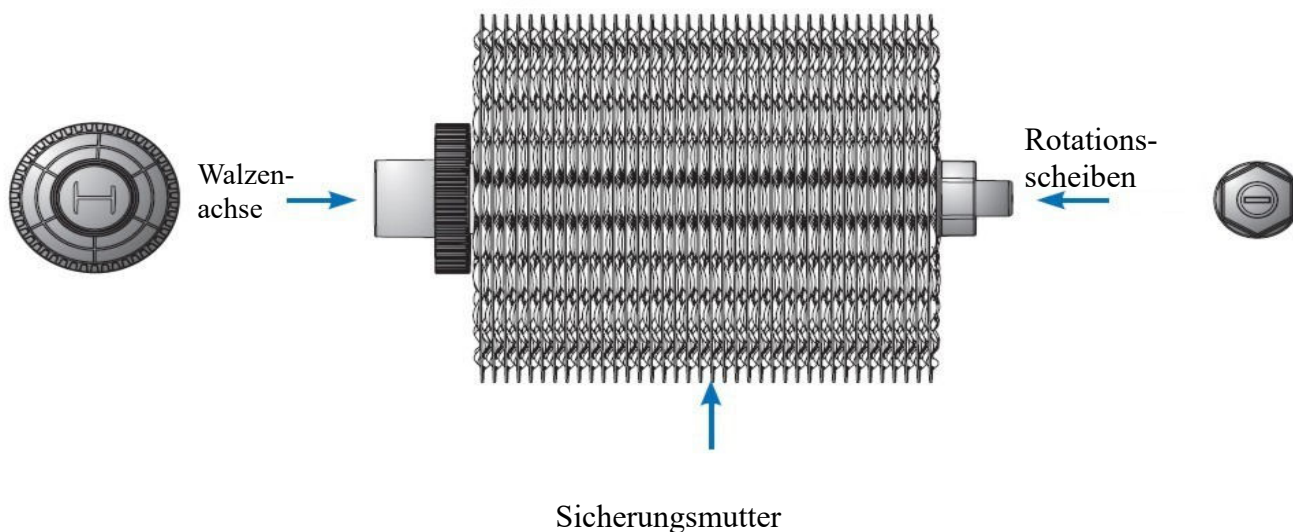

1

Die Sicherungsmutter der Drehwalze durchs Drehen gegen den Uhrzeigersinn lösen.

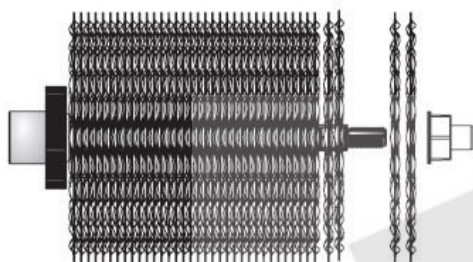
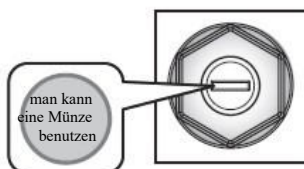

Kann die Mutter nicht gelöst werden, empfehlen wir, zum Lösen beispielsweise eine Münze zu benutzen.

2

Die Drehwalze durch Herausziehen von einzelnen Scheiben von der Walzenachse ausbauen.

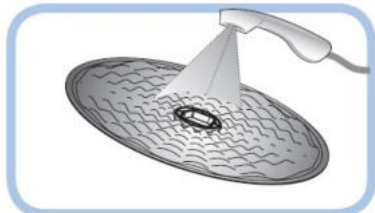
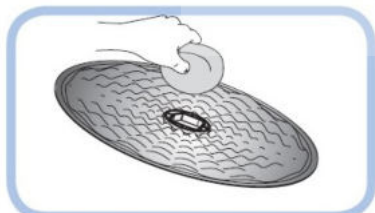
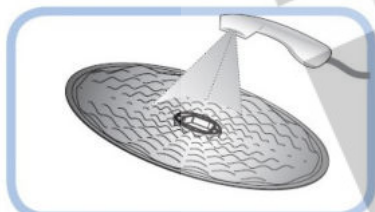

Die einzelnen Scheiben mit Wasser spülen.

Anschließend beide Seiten mit einem Schwamm von Wasserstein und anderen Verunreinigungen befreien. Wenn der Wassersteinbelag größer ist und mit einfachen Mitteln sich nicht entfernen lässt, empfehlen wir, die Scheiben für ein paar Stunden in eine Zitronensäurelösung oder in Essigwasser einzutauchen.

Danach die Scheiben wieder mit Wasser spülen.

Nach der Reinigung müssen alle Scheiben wieder auf die Drehwalzenachse montiert werden.

Sobald alle Scheiben in ihrer Ausgangsposition sind, nicht vergessen, sie mit der Sicherungsmutter wieder zu verschließen. Die Mutter muss nicht festgezogen werden.

3.12 Wartung (Vorfilter - einmal pro Monat)

Die Vorfilter müssen mindestens einmal pro Monat gereinigt werden. Wenn die Umgebung stark verschmutzt ist, muss dies häufiger durchgeführt werden. Man muss sich immer versichern, ob die Vorrichtung vor der Wartung vom Netz getrennt wurde.

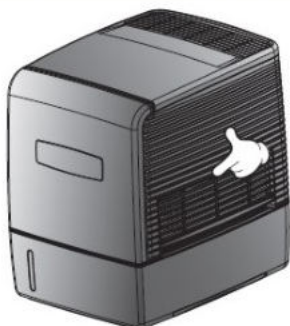

- 1** Links und rechts am Gerät leicht auf die Einlassdeckel drücken (in der Mitte des Deckeloberteiles drücken). Die Deckel werden nach außen aufgemacht.

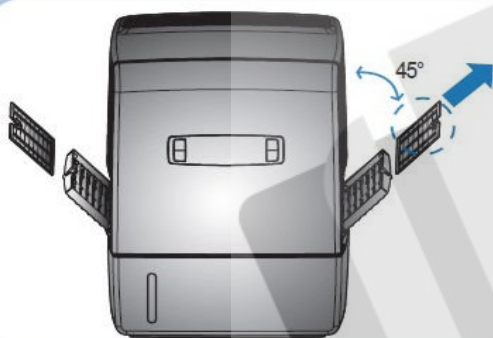

- 2** Vorfilter herausnehmen

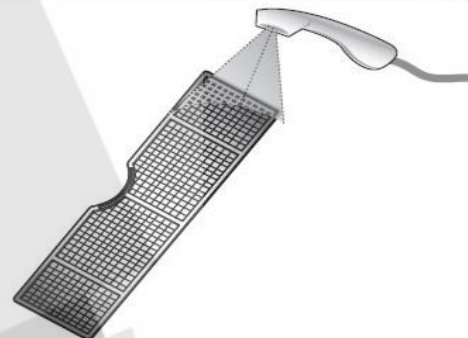

- 3** Die Filter mit einem weichen Schwamm reinigen und mit klarem Wasser spülen.

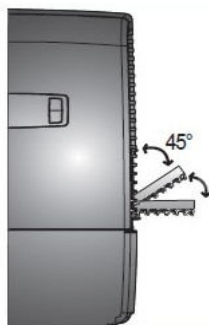

- 4** Ist der Einlassdeckel verschmutzt, ihn nach unten drücken und herausnehmen

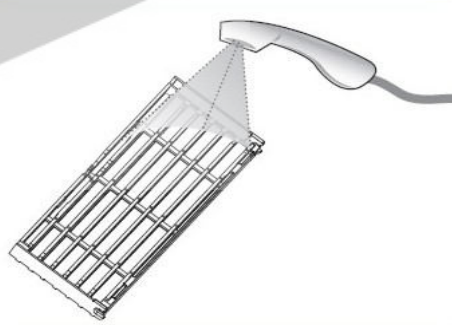

- 5** Die Deckel mit einem weichen Schwamm reinigen und mit klarem Wasser spülen.

Nach der Wartung die Deckel und Filter ordentlich abtrocknen lassen und in die Ausgangsposition zurückbringen.

3.13 Wartung (Staubsensor - einmal pro Halbjahr)

Der Bereich mit dem Staubsensor muss immer dann gereinigt werden, wenn es mit Schmutz verstopft ist.



1

Man muss sich immer versichern, ob die Vorrichtung vor der Wartung vom Netz getrennt wurde.

Wir empfehlen, den Staubsensor mindestens einmal pro Halbjahr zu reinigen. Wenn die Umgebung stark verschmutzt ist, muss dies häufiger durchgeführt werden.

Zuerst das Gehäuse des Staubsensors abnehmen.



2

Den Staubsensor mit einem Wattestäbchen reinigen. Ist die Reinigung schwierig, kann man das Wattestäbchen ein bisschen befeuchten, der Sensor muss dann aber mit trockener Watte getrocknet werden.

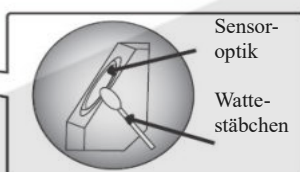

Zur Reinigung keinen Alkohol oder keine anderen chemischen Stoffe benutzen, denn sonst könnte der Staubsensor beschädigt werden. Anschließend das Gehäuse des Staubsensors in die Ausgangsposition zurückbringen.

4 Problemlösungen

Problem	Mögliche Ursache	Lösung
Im Gerät oder in seiner Umgebung sind sonderbare Geräusche zu hören.	Das Gerät steht nicht auf einer ebenen Fläche.	Das Gerät auf einer ebenen Fläche aufstellen.
	In der Nähe der Vorrichtung befinden sich Gegenstände, die den Luftauslass sperren.	Die Gegenstände, die am Gerätebetrieb hindern, entfernen.
	Der Geräteoberteil ist auf dem Unterteil nicht korrekt montiert.	Den Oberteil auf den Unterteil so aufsetzen, dass die Vorderseite des Oberteiles (Bedienfeld) gleich orientiert ist, wie die Vorderseite des Unterteiles (Airbi-Logo). Zwischen dem Ober- und Unterteil darf es keine Spalten geben.
	Die Drehwalze ist nicht korrekt montiert.	Die Drehwalze auf seine Position und dann ordentliches Festziehen von allen Scheiben auf ihrer Achse prüfen.
Der Ventilator dreht sich nicht.	Der Geräteoberteil ist auf dem Unterteil nicht korrekt montiert.	Den Oberteil auf den Unterteil so aufsetzen, dass die Vorderseite des Oberteiles (Bedienfeld) gleich orientiert ist, wie die Vorderseite des Unterteiles (Airbi-Logo). Zwischen dem Ober- und

		Unterteil darf es keine Spalten geben.
Der Ventilator dreht sich nicht.	Im Wasserbehälter gibt es fast kein Wasser mehr.	Wasser in den Unterteil (Wasserbehälter) nachfüllen.
	Der Ventilator wird von fremden Gegenständen gesperrt.	Diese Gegenstände entfernen.
	Das Gerät befindet sich im Nachtmodus und die Feuchtigkeit der Umgebung ist höher als 60 %.	Den Betriebsmodus ändern, wenn Sie möchten, dass das Gerät wieder läuft.
Die Drehwalze dreht sich nicht.	Der Geräteoberteil ist auf dem Unterteil nicht korrekt montiert.	Den Oberteil auf den Unterteil so aufsetzen, dass die Vorderseite des Oberteiles (Bedienfeld) gleich orientiert ist, wie die Vorderseite des Unterteiles (Airbi-Logo). Zwischen dem Ober- und Unterteil darf es keine Spalten geben.
	Die Drehwalze ist nicht korrekt montiert.	Die Position der Drehwalze prüfen, eventuell sie in die richtige Position bringen.
	Der Verschluss der Drehwalzenachse ist lose.	Den Verschluss festziehen, damit er nicht lose ist.
	Das Gerät ist im Nacht- oder Automatikmodus und die Raumfeuchtigkeit übersteigt 60 %.	Den Betriebsmodus ändern, wenn Sie möchten, dass das Gerät wieder läuft.
Der Wasserstand ändert sich nicht, das Wasser bleibt im Behälter.	Die Luftfeuchtigkeit im Raum ist höher.	Genauso wie Jahreszeiten im Laufe eines Jahres wechseln, wechselt auch die Raumfeuchtigkeit, Lufttemperatur und somit auch das Verdunstungsvermögen. Zum Beispiel im Sommer lüftet man in Häusern allgemein mehr, die Luftfeuchtigkeit ist höher, und deswegen ist die Verdunstung nicht so groß - es verdampft weniger Wasser.
	Das Gerät läuft nicht richtig.	Wenn der Ventilator oder die Drehwalze sich nicht drehen, bitte nach den oben angeführten Hinweisen vorgehen.
Die Feuchtigkeit im Raum ist zu niedrig und das Gerät kann sie nicht erhöhen.	Verdampftes Wasser vom Gerät wird dann von Möbel, Bett, Fußboden u.ä. aufgenommen.	Diese Erscheinung kann man in den ersten paar Tagen des Betriebs beobachten (kann bis zu einer Woche dauern).
	Der Einsatzraum ist angesichts der Befeuchtungsfähigkeiten des Geräts zu groß.	Es müssen mehr ähnliche Geräte oder weitere Befeuchter eingesetzt werden.
Das Gerät stinkt.	Das Wasser im Gerät ist schon alt.	Wasser wechseln, keine essenziellen Öle oder anderen aromatischen Stoffe ins Wasser zugeben.
	Das Gerät wird nicht ordentlich gewartet, ist mit viel Staub und anderen Verunreinigungen verstopft.	Den Teil über Gerätewartung in dieser Bedienungsanleitung aufschlagen und die Anweisungen befolgen.
Auf der Anzeige	Der Feuchtigkeitssensor hat	In meisten Fällen lässt sich dieses Problem

blinkt das %-Symbol	eine temporäre Störung.	lösen, indem man das Gerät für 10 Sekunden vom Netzgerät trennt und es danach wieder anschließt.
Farbe vom BSS-Filter hat sich geändert	Dies kann infolge der Silberoxidation eintreten.	Hat keinen Einfluss auf die Funktionsfähigkeit des Filters.

Folgendes stellt keinen Mangel dar:

- Das Gerät läuft still, aber nicht ganz lautlos. Lärm unter 35 dB stellt keinen Mangel dar.
- Der Feuchtigkeitssensor für die Umgebungsfeuchtigkeit liefert nur Richtwerte, die von der tatsächlichen Feuchtigkeit um bis zu 10 % abweichen können.

HINWEIS!

Sollte keine von oben genannten Maßnahmen zur Mängelbeseitigung führen, wenden Sie sich in jedem Fall an einen autorisierten, vom Vertreiber bestimmten Servicepartner. Das Gerät niemals selbst reparieren!

5 Häufige Fragen

Wie oft soll man das Wasser in den Wasserbehälter nachfüllen?

Das Wasser nachfüllen, wenn die Anzeige für leeren Wasserbehälter auf dem Display aufleuchtet (einmal pro Tag oder pro zwei Tage).

Verdampft auch kontaminiertes Wasser?

Auch wenn Wasser von Staub oder sonstigen Verunreinigungen verschmutzt ist, wird in die Luft nur reines Wasser ausgelassen, der Schmutz bleibt im Wasserbehälter oder an den Scheiben, deswegen brauchen Sie keine Angst zu haben.

Kann man ins Wasser essenzielle Öle oder andere Aromastoffe zugeben?

Da die Reaktionen von diesen chemischen Stoffen die Kunststoffoberflächen beschädigen könnten, empfehlen wir dies nicht.

Kann man bei Benutzung dieser Anlage natürlich atmen?

Der Vorteil der natürlichen Verdunstung besteht darin, dass keine großen und schweren Wasserteilchen in die Luft ausgelassen werden, die die Atmung als solche komplizieren würden, wie es zum Beispiel bei Ultraschall-Befeuchtern der Fall ist.

Ist natürliche Verdunstung eine geeignete Befeuchtungsmethode?

Ja, durch natürliche Verdunstung wird das richtige und gesunde Klima für Aufenthalt von Menschen in geschlossenen Räumen aufrechterhalten, ein großer Vorteil im Vergleich zu Ultraschall-Befeuchtern ist die Tatsache, dass während des Betriebs kein Wasser in der Nähe des Befeuchters kondensiert und Möbel oder Boden in der Nähe nicht feucht werden.

6 Technische Angaben zum Gerät

Beschreibung	Multifunktions-Luftreiniger und -Befeuchter
Modell	AWX-70PTOC(CZ)
Leistungsaufnahme	24 W
Max. Befeuchtungsleistung	300-700 ml/h
Luftleistung	210 m ³ /hod
Volumen Wasserbehälter	9 l
Maße	325 x 420 x 410 mm
Gewicht	10 kg
Spannung, Frequenz	220-240 V, 50/60 Hz
Geschwindigkeitsmodus	hohe / mittlere / niedrige Geschwindigkeit
Lärm	46 db / 35 db / 25 db
Garantie	2 Jahre

7 Entsorgung der Anlage



Dieses Produkt darf am Ende seiner Nutzungsdauer nicht in den geläufigen Hausmüll weggeworfen werden, es muss an einem Recyclinghof für elektronische und elektrische Geräte entsorgt werden. Für diese Maßnahme steht das Symbol am Produkt, in der Bedienungsanleitung und/oder an der Geräteverpackung.

Einige Materialien können wieder verwendet werden, wenn das Gerät recycelt wird. Durch wiederholte Verwertung von einigen Teilen oder Rohstoffen aus benutzten Produkten tragen Sie in erheblichem Maße dem Umweltschutz bei. Falls Sie mehr Informationen über Sammelstellen in Ihrer Umgebung benötigen, wenden Sie sich bitte an Ihre lokalen zuständigen Stellen.

Dieses Produkt verfügt über eine Konformitätserklärung für Grundanforderungen und andere entsprechende Bestimmungen der Richtlinie 89/336/EEC. Das Gerät wurde für Gebrauch in den EU-Ländern zugelassen, deswegen ist es mit einem CE-Kennzeichen versehen. Sämtliche notwendige Unterlagen stehen beim Importeur des Gerätes zur Verfügung.

Änderungen von technischen Angaben, Eigenschaften, Druckfehler in dieser Bedienungsanleitung vorbehalten.

Importeur für Europa

Name: Bibetus s.r.o.

Adresse: Loosova 262/1, Brunn 638 00, Tschechien

E-Mail: info@bibetus.cz

Tel: +420-544214627