

# Blueair Sense+™

## User Manual

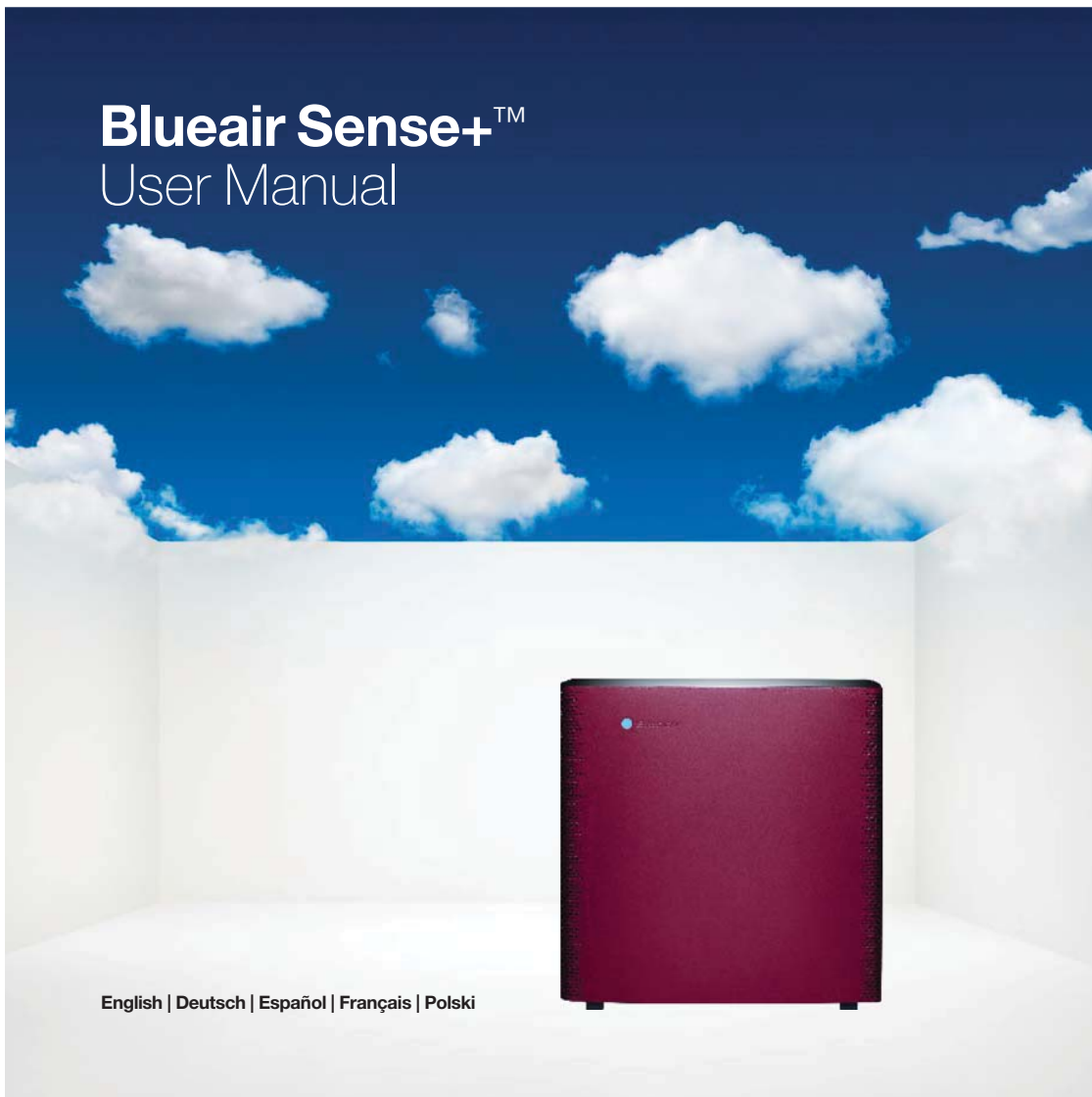

English | Deutsch | Español | Français | Polski

The intelligent, Wi-Fi enabled Blueair Sense+ cleans your indoor air completely five times in an hour, turning any room up to 18 square meters (194 square feet) into a healthy air zone. You can control it wirelessly with a smartphone – or automatically with the Blueair Aware air monitor that also gives air quality readings.

Before using Blueair Sense+, please read this user manual carefully.

### Content

- General safety information..... 5
- Get the most out of it..... 7
- Place it..... 7
- Start it..... 7
- Connect i wirelessly to your smartphone..... 8
- Control it..... 9
- Care for it..... 10
- Change filter..... 11
- Blueair filter subscription program..... 13
- Help and support..... 13
- Warranty information..... 13
- Technical specifications..... 14

## Welcome to your new air purifier

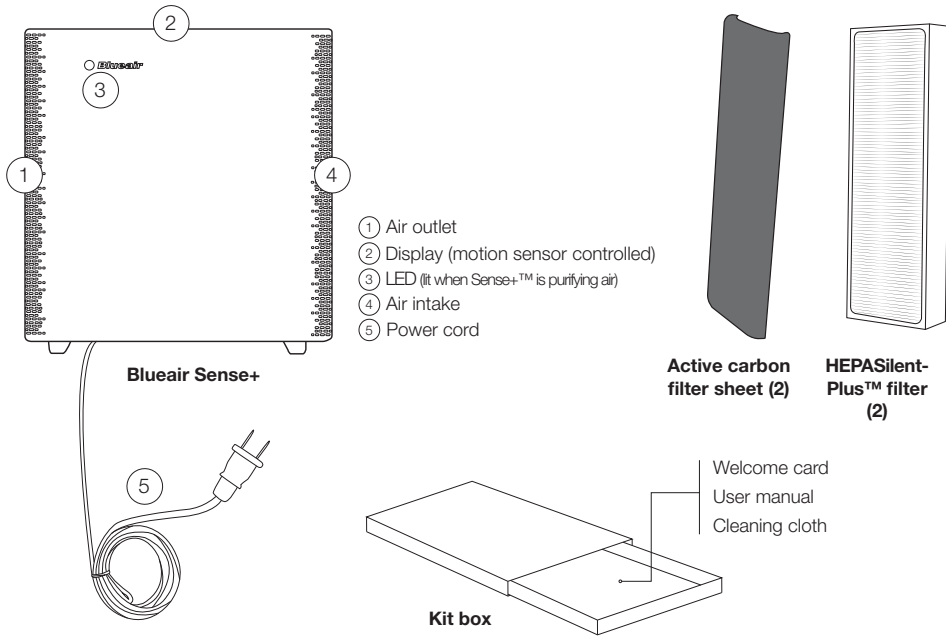

Sense+ comes with Blueair's patented HEPASilentPlus™ – the world's most advanced and silent filter system. It's a revolutionary combination of mechanical and electrostatic filtration. Air is drawn into the air purifier where large airborne particles and gaseous pollutants are captured in the first filter cassette. The air continues through an ion chamber where particles not captured mechanically are charged with negative ions, so they get attracted and caught by oppositely charged fibers in the second filter cassette. The purified air, virtually contaminant-free, is then re-circulated into the room.

## General safety information

The Blueair Sense+ air purifier is an electrical appliance. Please take the necessary precautions to reduce the risk of fire, electric shock or injury.

- ⚠ The plug fits into a grounded outlet – do not alter the plug in any way.
- Plug Sense+ directly into an appropriate electrical outlet – please refer to the voltage label on your unit.
- This unit can be used by children aged from 8 years and above and persons with reduced physical, sensory or mental capabilities or lack of experience and knowledge, if they have been given supervision or instruction concerning use of the unit in a safe way and understand the hazards involved.
- Children must not play with the appliance.
- Cleaning and maintenance must not be done by children without supervision

**Warning:** Changes or modifications to this unit not expressly approved by the party responsible for compliance could void the user's authority to operate the equipment.

**NOTE:** This equipment has been tested and found to comply with the limits for a Class B digital device, pursuant to Part 15 of the FCC Rules. These limits are designed to provide reasonable protection against harmful interference in a residential installation. This equipment generates, uses and can radiate radio frequency energy and, if not installed and used in accordance with the instructions, may cause harmful interference to radio communications.

However, there is no guarantee that interference will not occur in a particular installation. If this equipment does cause harmful interference to radio or television reception, which can be determined by turning the equipment off and on, the user is encouraged to try to correct the interference by one or more of the following measures:

- Reorient or relocate the receiving antenna.
- Increase the separation between the equipment and receiver.
- Connect the equipment into an outlet on a circuit different from that to which the receiver is connected.
- Consult the dealer or an experienced radio/TV technician for help.

This device complies with Part 15 of the FCC Rules. Operation is subject to the following two conditions:

- (1) this device may not cause harmful interference, and
- (2) this device must accept any interference received, including interference that may cause undesired operation.

This device complies with Industry Canada licence-exempt RSS standard(s). Operation is subject to the following two conditions: (1) this device may not cause interference, and (2) this device must accept any interference, including interference that may cause undesired operation of the device.

This Class B digital apparatus complies with Canadian ICES-003.

**FCC RF Radiation Exposure Statement Caution:** This Transmitter must be installed to provide a separation distance of at least 20 cm from all persons

## Get the most out of it

Maximum speed is recommended for fast initial cleaning or for heavily polluted air. After a few minutes, the speed can be reduced. Minimum speed is generally recommended for nighttime use.

For best results, run Sense+ 24/7. This ensures that clean, filtered air constantly circulates throughout the room. Sense+ uses as little as 7 W, less than a low-energy light bulb.

## Place it

Sense+ should be placed in a location that allows air to circulate freely in, out and around the unit. Minimum distance from another object is 10 cm.

- ⊘ Don't place the unit:
- Directly on or against soft furnishings, such as bedding or curtains.
  - Near sources of heat, such as radiators, fireplaces or ovens.
  - Near wet areas, such as bathrooms or laundry rooms, where it may come into contact with water.
  - Outdoors.

## Start it

Plug Sense+ into a grounded electrical outlet with the supplied power cord. To turn it on for the first time, sweep your hand over the top display. A blue LED on the front side indicates that the unit is working.

## Connect it wirelessly to your smartphone

1. Download the Blueair Friend™ app to your smartphone (available for iPhone and Android).



2. Activate Sense+ by sweeping your hand over the top display – when a Wi-Fi symbol and a circle are pulsing, Sense+ is ready to be connected to the Blueair app.







3. Make sure you are connected to the Wi-Fi network you want Sense+ to be connected to. Start the app and follow setup instructions. For more information, tap on ⓘ (Support) ► “FAQ” or “Troubleshooting”.

4. Now Sense+ is connected to your smartphone and can be controlled wirelessly.

## Control it

Thanks to built-in Wi-Fi you can adjust the settings on Sense+ both wirelessly and manually.

### Wirelessly with the Blueair app:

-  **Adjust airflow speed**  
Tap in circle to change speed. Off = all circles are gray.
-  **Adjust LED intensity**  
Tap in circle to change intensity. Off = all bars are gray.
-  **Child lock**  
Tap in circle to switch child lock on/off. When on, you can adjust airflow speed only with the app, not on the unit.
-  **Auto mode**  
Enabled only if you have both the Blueair Aware and the Sense+ connected to the app. In Auto mode the Blueair Aware controls the Sense+ automatically, based on real-time indoor air quality analyses.
  - Tap in circle to switch Auto mode on/off.
  - Tap to choose which Blueair Aware device you want to control the Sense+.
-  **Night mode**  
Change airflow speed and LED intensity during selected hours and weekdays.
  - Tap in circle to switch Night mode on/off.
  - Tap in circle to change airflow speed. Off = all circles are gray. This speed will only apply during the times and on the days that Night mode is set for.
  - Tap in circle to switch LED on/off. This setting will only apply during the times and on the days that Night mode is set for.
  - Drag/tap in outer circle to set start and end time.
  - Tap to select days.(Default Night mode settings are airflow speed 1 and LED off during all days between 9 PM and 7 AM.)

### Manually with motion sensor control:

Change airflow speed by simply swiping your hand over the Sense+ top display. One swipe takes you to the next speed setting.



Unit off or display on standby for energy saving.

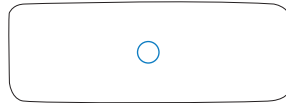

Speed setting 1.



Speed setting 2.



Speed setting 3 — next swipe will turn the unit off.

## Care for it

To keep Sense+ in top condition, we recommend routine cleaning. Always disconnect the unit from the electrical supply before cleaning or maintenance.

- Vacuum the small inlets with a soft brush.
- Vacuum the air intake grille from the inside (e.g. when you change filter).
- Wipe the exterior with the supplied cleaning cloth.



- What you can't do:
- Never clean Sense+ with gasoline, chemical solvents or corrosive material – these agents may damage the surface.
  - Never allow foreign objects to enter the ventilation or exhaust openings – this may cause electric shock or damage the unit.
  - Never try to repair or adjust any of the electrical or mechanical functions yourself. Contact your local Blueair retailer.

## Change filter

Sense+ comes with Blueair's patented HEPASilentPlus™, the world's most advanced and silent filter system. The unit uses two filter cassettes. Each cassette consists of two parts:

**Advanced particle filter** – removes dust, pollen, pet dander, mold spores, bacteria, viruses and other airborne pollutants down to the tiniest particle.

**Active carbon filter sheet** – removes gaseous pollutants such as cigarette and cigar smoke or other VOCs (volatile organic compounds, including household paint and other chemicals).

To ensure the unit's high quality performance we recommend that you only use original Blueair filters, replacing them every 6 months.



When change is required, a red indicator light will show on the top display.

### Filter change step-by-step:

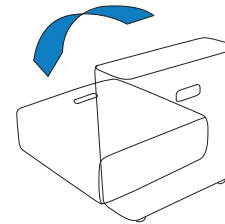

1. Turn off the unit, pull out the power plug, and put the unit down with the backside facing up (on a soft surface like a blanket).

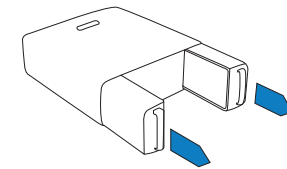

2. Pull out the two filter cassettes using the handles. You may need to pull firmly.

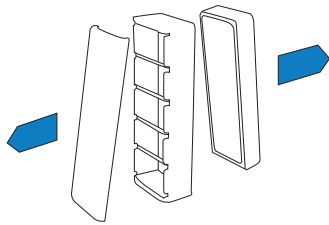

3. Take out the particle filters and carbon filter sheets from each cassette.

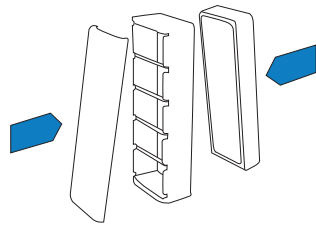

4. Push in the new filters in each cassette.

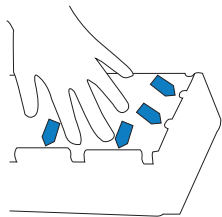

5. Make sure the carbon filter sheets stay in place by pressing down the filters below the tabs on the cassettes.

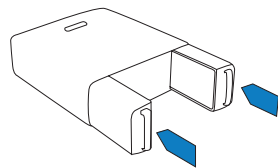

6. Slide the filter cassettes back into place.

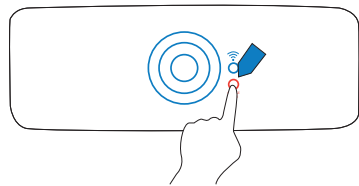

7. Plug in the power cord, put the unit in upright position, and press on the red filter replacement indicator for 30 seconds. Your Sense+ is ready once again to ensure you are breathing cleaner, healthier air.

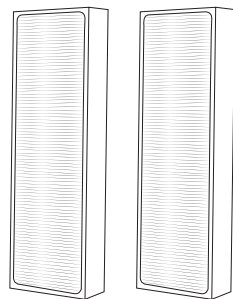

Detailed instructions for filter changing also come with your new filter.

## Filter checklist

To make it easy to find the right filter in the future, please fill in the customer record below and keep this user manual for reference. The model number and serial number of this product can be found on the bottom of the unit.

Model number \_\_\_\_\_ Retailer's name \_\_\_\_\_  
 Serial number \_\_\_\_\_ Retailer's address \_\_\_\_\_  
 Date of purchase \_\_\_\_\_ Telephone number \_\_\_\_\_

## Blueair filter subscription program

This convenient service is available in some countries – contact your local Blueair retailer to find out if you can join.



## Help and support

For more information, start the Blueair app and tap on ⓘ (Support) ► “FAQ” or “Troubleshooting”. If you can't solve the issues, please visit [www.blueair.com](http://www.blueair.com) or contact your local Blueair retailer.

## Warranty information

Blueair warrants the included hardware product and accessories against defects in materials and workmanship. Warranty benefits may vary locally. Full terms and detailed information about what applies in your country is available at [www.blueair.com](http://www.blueair.com). To extend your limited warranty, register in the Blueair app (tap on “Profile”) or on our website.

## Technical specifications\*

<b>CADR**:</b>	Smoke  120	Dust  140	Pollen  150
<b>Room size</b>	194 sq ft (18,2 m <sup>2</sup> )		
<b>Air changes per hour (ACH)***</b>	5		
<b>Airflow (Speed 1-2-3)</b>	35-88-140 cfm (59-150-238 m <sup>3</sup> /h)		
<b>Size (HxWxD):</b>	19.5x18.5x6.7 in (492x470x170 mm)		
<b>Product weight:</b>	24 lbs (11 kg)		
<b>Energy consumption (Speed 1-2-3)</b>	4-20-46 W		
<b>Sound pressure level</b>	30-41-50 dB(A)		
<b>Filter replacement indicator</b>	Yes		
<b>Speed control options</b>	1-2-3, non-touch, smartphone		
	The entire unit can be recycled.		

\* Specifications based on US version models with 120 VAC, 60 Hz.

\*\* The CADR indicates how much filtered air is delivered (airflow) by the air purifier and how well the system removes tobacco smoke, dust and pollen pollutants from the air (efficiency). Tests are performed in accordance with ANSI/AHAM AC-1. The maximum possible CADR ratings according to this standard are: Tobacco smoke: 450 cfm. / Dust: 400 cfm./ Pollen: 450 cfm.

\*\*\* Air changes per hour are calculated on the recommended room size, assuming 8-foot (2.4 m) ceilings. For smaller rooms, the air changes per hour will increase.

Der intelligente, WLAN-fähige Blueair Sense+ reinigt fünf Mal pro Stunde die komplette Raumluft und wandelt jeden bis 18 Quadratmeter großen Raum in eine gesunde Luftzone. Sie können das Gerät drahtlos über ein Smartphone steuern oder automatisch mit dem Blueair Aware Luftüberwachungsgerät, das darüber hinaus Luftqualitätswerte bereitstellt.

Lesen Sie vor der Verwendung von Blueair Sense+ diese Bedienungsanleitung bitte sorgfältig durch.

## Inhalt

Allgemeine Sicherheitshinweise.....	17
Optimale Nutzung.....	18
Geräteaufstellung.....	18
Gerätestart.....	18
Drahtlose Verbindung mit dem Smartphone.....	19
Gerätesteuerung.....	20
Gerätepflege.....	21
Filterwechsel.....	22
Blueair Filter-Bestellprogramm.....	24
Hilfe und Support.....	24
Garantiebestimmungen.....	24
Technische Daten.....	25



## Willkommen bei Ihrem neuen Luftreinigungsgerät

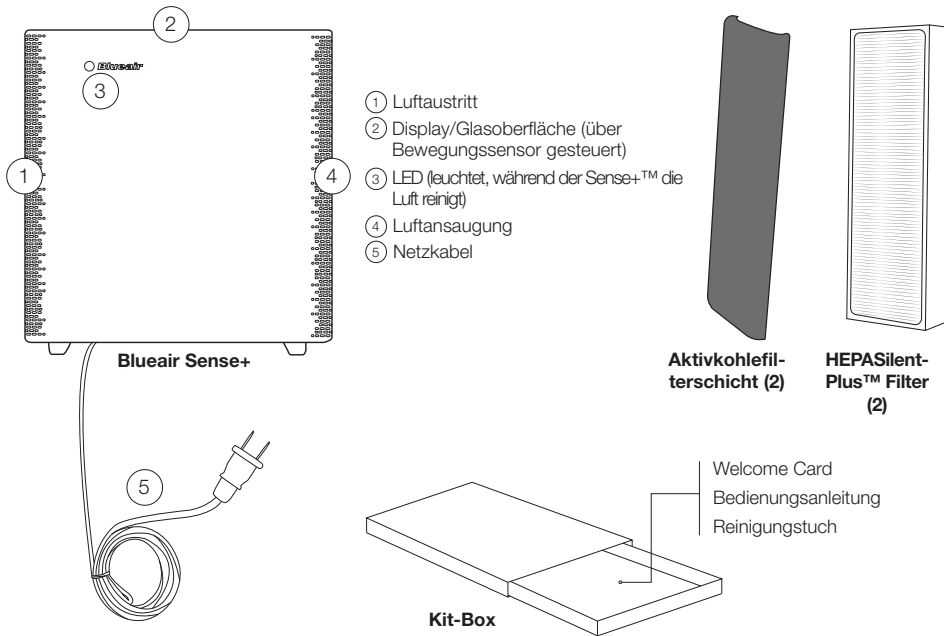

Der Sense+ wird mit dem patentierten HEPASilentPlus™ von Blueair geliefert – das weltweit fortschrittlichste und geräuscharmste Filtersystem. Das Gerät ist eine revolutionäre Kombination aus mechanischer und elektrostatischer Filtration. Der Luftreiniger saugt Luft an; große Schwebeteilchen und gasförmige Luftverunreinigungen werden im ersten Filterelement festgehalten. Die Luft strömt weiter durch eine Ionenkammer, in der mechanisch nicht erfasste Partikel mit negativen Ionen geladen werden, damit sie von Fasern mit entgegengesetzter Ladung im zweiten Filterelement angezogen und aufgefangen werden. Die gereinigte Luft, die praktisch frei von Verunreinigungen ist, wird anschließend in den Raum zurückgeführt.

## Allgemeine Sicherheitshinweise

Bei dem Blueair Sense+ Luftreiniger handelt es sich um ein Elektrogerät. Bitte treffen Sie die notwendigen Vorkehrungen zur Vermeidung der Gefahr von Brand, Stromschlag oder Verletzungen.

- ⚠️ Der Stecker passt in eine geerdete Steckdose. Änderungen am Stecker sind nicht zulässig.
- Verbinden Sie den Sense+ direkt mit einer geeigneten Steckdose. Beachten Sie bitte die auf dem Typenschild angegebene Spannung für Ihr Gerät.
- Dieses Gerät kann von Kindern ab 8 Jahren und darüber hinaus von Personen mit eingeschränkter körperlichen, sensorischen oder geistigen Fähigkeiten bzw. Personen, denen es an Erfahrung und/oder Wissen mangelt, verwendet werden, wenn sie beaufsichtigt werden oder bezüglich einem sicheren Gebrauch des Gerätes unterwiesen wurden und die damit verbundenen Gefahren verstanden haben.
- Das Gerät ist nicht als Spielzeug für Kinder geeignet.  
Reinigung und Pflege dürfen von Kindern nicht ohne Aufsicht durchgeführt werden.

## Optimale Nutzung

Für eine schnelle Erstreinigung oder bei stark verschmutzter Luft wird die Maximalgeschwindigkeit empfohlen. Nach einigen Minuten kann die Geschwindigkeit reduziert werden. Für die Nacht wird generell die Mindestgeschwindigkeit empfohlen.

Die besten Ergebnisse erzielen Sie, wenn der Sense+ rund um die Uhr läuft. Dies sorgt dafür, dass ständig saubere, gefilterte Luft im ganzen Raum zirkuliert. Der Sense+ verbraucht nicht mehr als 7 W, weniger als ein Energiesparlampe.

.....

## Geräteaufstellung

Der Sense+ sollte an einem Ort aufgestellt werden, wo die Luft frei im, aus dem und um das Gerät herum zirkulieren kann. Der Mindestabstand zu anderen Objekten beträgt 10 cm.

- ⊘ Nicht geeignet zur Aufstellung:
    - Direkt auf oder geben weiche(n) Heimtextilien wie Bettwäsche oder Vorhänge.
    - In der Nähe von Wärmequellen wie Heizkörper, Kamine oder Backöfen.
    - In der Nähe von Nassbereichen wie Badezimmer oder Waschküchen, wo das Gerät mit Wasser in Berührung kommen kann.
    - In Außenbereichen.
- .....

## Gerätestart

Verwenden Sie das mitgelieferte Netzteil, um den Sense+ mit einer geerdeten Steckdose zu verbinden. Bewegen Sie zum ersten Einschalten Ihre Hand über das Display. Eine blaue LED auf der Vorderseite zeigt an, dass das Gerät betriebsbereit ist.

## Drahtlose Verbindung mit dem Smartphone

1. Laden Sie die Blueair Friend™ App auf Ihr Smartphone herunter (für iPhone und Android verfügbar).



2. Aktivieren Sie den Sense+, indem Sie Ihre Hand über das Display bewegen. Wenn ein pulsierendes WLAN-Symbol und ein pulsierender Kreis sichtbar sind, ist der Sense+ für die Verbindung mit der Blueair App bereit.







3. Stellen Sie sicher, dass Ihr Smartphone mit einem WLAN-Netzwerk verbunden ist, wenn Sie eine Verbindung mit dem Sense+ herstellen wollen. Starten Sie die App und folgen Sie den Installationsschritten. Tippen Sie für weitere Informationen unter ⓘ Support auf ► „FAQ“ oder „Fehler-suche“.

4. Der Sense+ ist mit Ihrem Smartphone verbunden und kann drahtlos gesteuert werden.

## Gerätesteuerung

Dank integriertem WLAN können Sie die Einstellungen für den Sense+ sowohl drahtlos als auch manuell anpassen.

### Drahtlos mit der Blueair App:

-  **Luftdurchsatz einstellen**  
Tippen Sie im Kreis, um die Geschwindigkeit zu ändern. Aus = alle Kreise sind grau.
-  **Helligkeit der LED einstellen**  
Tippen Sie im Kreis, um die Helligkeit zu ändern. Aus = alle vertikalen Linien sind grau.
-  **Kindersicherung**  
Tippen Sie im Kreis, um die Kindersicherung ein- oder auszuschalten. Ist die Kindersicherung eingeschaltet, können Sie den Luftdurchsatz nur mit der App einstellen, nicht am Gerät selbst.
-  **Auto-Modus**  
Ist nur aktiviert, wenn sowohl das Blueair Aware und der Sense+ mit der App verbunden sind. Im Auto-Modus steuert die Blueair Aware Steuerung den Sense+ automatisch, basierend auf der Echtzeitanalyse der Raumluftqualität.
  - o Tippen Sie im Kreis, um den Auto-Modus ein- oder auszuschalten.
  - o Tippen Sie, um auszuwählen, welches Blueair Aware Gerät den Sense+ steuern soll.
-  **Nacht-Modus**  
Ändern Sie die Luftgeschwindigkeit und Helligkeit der LED während vorgewählter Stunden und Wochentage.
  - o Tippen Sie im Kreis, um den Nacht-Modus ein- oder auszuschalten.
  - o Tippen Sie im Kreis, um die Luftdurchsatz zu ändern. Aus = alle Kreise sind grau. Diese Geschwindigkeit gilt nur während der Zeiten und an den Tagen, für die der Nacht-Modus eingestellt ist.
  - o Tippen Sie im Kreis, um die LED ein- oder auszuschalten. Diese Einstellung gilt nur während der Zeiten und an den Tagen, für die der Nacht-Modus eingestellt ist.
  - o Ziehen / tippen Sie im äußeren Kreis, um die Start- und Endzeit festlegen.
  - o Tippen Sie, um Tage auszuwählen.

(Die Standardeinstellungen für den Nacht-Modus sind Luftdurchsatz 1 und LED aus an allen Tagen von 21.00 bis 07.00 Uhr.)

### Manuell mit Steuerung über Bewegungssensor:

Ändern Sie den Luftdurchsatz, indem Sie einfach Ihre Hand über das Display des Sense+ bewegen. Mit einer Bewegung gelangen Sie auf die nächste Geschwindigkeitseinstellung.



## Gerätepflege

Um einen optimalen Zustand des Sense+ sicherzustellen, empfehlen wir eine regelmäßige Reinigung. Trennen Sie immer das Gerät von der Stromversorgung, bevor Sie Reinigungs- oder Wartungsarbeiten ausführen.

- o Saugen Sie die kleinen Einlassöffnungen mit einer weichen Bürste ab.
  - o Saugen Sie das Lufteinlassgitter von innen ab (beispielsweise, wenn Sie den Filter wechseln).
  - o Reinigen Sie das Gehäuse mit dem mitgelieferten Reinigungstuch.
-  Was Sie nicht tun sollten:
- o Reinigen Sie den Sense+ niemals mit Benzin, chemischen Lösungsmitteln oder ätzenden Stoffen. Diese Mittel können die Oberfläche beschädigen.
  - o Es dürfen grundsätzlich keine Fremdkörper in die Lüftung oder die Luftauslassöffnungen eindringen, da dies zu Elektroschock oder Beschädigung des Gerätes führen kann.
  - o Versuchen Sie niemals, Reparaturen oder Einstellungen an elektrischen oder mechanischen Funktionen selbst vorzunehmen. Kontaktieren Sie Ihren Blueair Fachhändler.

## Filterwechsel

Der Sense+ verfügt mit dem patentierten HEPASilentPlus™ von Blueair über das weltweit fortschrittlichste und geräuschärmste Filtersystem. Das Gerät arbeitet mit zwei Filterelementen. Jedes Element besteht aus zwei Teilen:

**Erweiterter Partikelfilter** – Entfernt Staub, Pollen, Tierhaare, Schimmelpilzsporen, Bakterien, Viren und andere Luftschadstoffe bis hin zu kleinsten Teilchen.

**Aktivkohlefilterschicht** – Entfernt gasförmige Luftverunreinigungen wie Zigaretten- und Zigarrenrauch und andere VOCs (flüchtige organische Verbindungen, einschließlich Haushaltsfarben und anderer Chemikalien).

Um eine qualitativ hochwertige Leistung des Geräts zu gewährleisten, empfehlen wir, dass Sie nur original Blueair Filter verwenden und diese alle 6 Monate ersetzen.



Ist ein Austausch erforderlich, wird eine rote Leuchtanzeige im Display eingeblendet.

### Filterwechsel Schritt-für-Schritt:

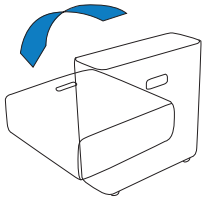

1. Schalten Sie das Gerät aus, ziehen Sie den Netzstecker und stellen Sie das Gerät mit der Rückseite nach oben (auf eine weiche Oberfläche wie eine Decke).

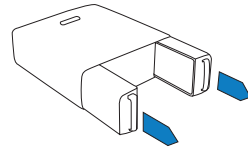

2. Ziehen Sie die beiden Filterelemente mit den Griffen heraus. Möglicherweise müssen Sie fest ziehen.

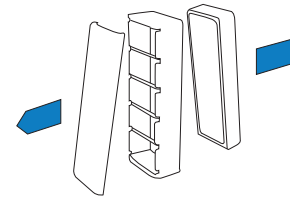

3. Nehmen Sie die Partikelfilter und die Aktivkohlefilterschichten aus jedem Element heraus.

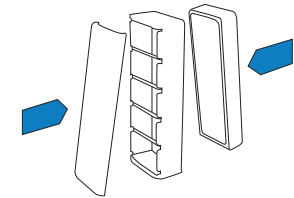

4. Schieben Sie in jedes Element einen neuen Filter.

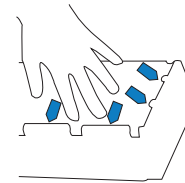

5. Achten Sie darauf, dass die Kohlenstofffilterschichten an Ort und Stelle bleiben, indem Sie die Filter unterhalb der Laschen an den Elementen nach unten drücken.

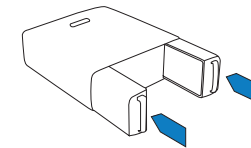

6. Schieben Sie die Filterelemente wieder in das Gerät, bis sie einrasten.

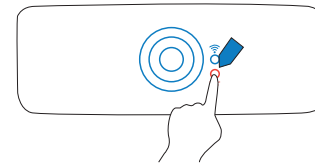

7. Verbinden Sie das Netzkabel mit der Steckdose, bringen Sie das Gerät wieder in eine aufrechte Position und drücken Sie 30 Sekunden lang auf die rote Filterwechselanzeige. Der Sense+ ist wieder betriebsbereit und stellt sicher, dass Sie seine sauberere, gesündere Luft atmen.

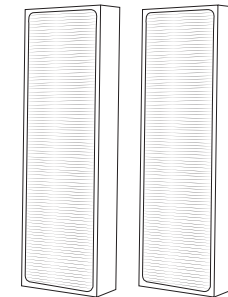

Eine detaillierte Anleitung zum Filterwechsel erhalten Sie zusammen mit Ihrem neuen Filter.

## Filter-Checkliste

Um die Suche nach dem richtigen Filter in Zukunft einfach zu machen, füllen Sie bitte den Kundendatensatz unten aus und heben Sie diese Anleitung als Referenz auf. Die Modell- und Seriennummer dieses Produktes finden Sie auf der Unterseite des Geräts.

Modellnummer \_\_\_\_\_ Name des Händlers \_\_\_\_\_  
Seriennummer \_\_\_\_\_ Adresse des Händlers \_\_\_\_\_  
Kaufdatum \_\_\_\_\_ Telefonnummer \_\_\_\_\_

## Blueair Filter-Bestellprogramm

Dieser bequeme Service ist in einigen Ländern verfügbar. Wenden Sie sich an Ihren Blueair Fachhändler, um herauszufinden, ob Sie teilnehmen können.



## Hilfe und Support

Starten Sie für weitere Informationen die Blueair App und tippen Sie unter Support  auf ► „FAQ“ oder „Fehlersuche“. Falls Sie die Probleme nicht lösen können, besuchen Sie bitte [www.blueair.com](http://www.blueair.com) oder kontaktieren Sie Ihren Blueair Fachhändler.

## Garantiebestimmungen

Blueair bietet eine Garantie für das gelieferte Hardware-Produkt und das Zubehör gegen Material- und Verarbeitungsfehler. Die Garantie kann je nach Land unterschiedlich sein. Die vollständigen Bedingungen und detaillierte Informationen über die in Ihrem Land geltenden Bedingungen können Sie unter [www.blueair.com](http://www.blueair.com) abrufen. Um Ihre eingeschränkte Garantie zu verlängern, registrieren Sie sich über die Blueair App (tippen Sie auf „Profil“) oder auf unserer Website.

## Technische Daten\*

<b>CADR**:</b>	Rauch 	Staub 	Pollen 
	120	140	150
<b>Raumgröße</b>	18,2 m <sup>2</sup>		
<b>Luftumwälzung pro Stunde (ACH)***</b>	5		
<b>Luftdurchsatz (Leistungsstufe 1-2-3)</b>	59-150-238 m <sup>3</sup> /h		
<b>Größe (HxBxT):</b>	492x470x170 mm		
<b>Gewicht Produkt:</b>	11 kg		
<b>Stromverbrauch (Leistungsstufe 1-2-3)</b>	4-20-46 W		
<b>Schalldruckpegel</b>	30-41-50 dB(A)		
<b>Filterwechselanzeige</b>	Ja		
<b>Geschwindigkeitsregelung</b>	1-2-3, berührungslos, Smartphone		
	Das gesamte Gerät kann recycelt werden.		

\* Die technischen Daten basieren auf US-Modellen mit 120 V/AC, 60 Hz.

\*\* Der CADR-Wert gibt an, wie viel gefilterte Luft (Luftdurchsatz) ein Luftreiniger bereitstellt und wie gut das System Schadstoffe wie Tabakrauch, Staub und Pollen aus der Luft entfernt (Effizienz). Tests werden gemäß ANSI / AHAM AC-1 durchgeführt. Die maximal möglichen CADR-Einstufungen nach dieser Norm sind: Tabakrauch: 450 cfm (12,74 m<sup>3</sup>) / Staub: 400 cfm (11,33 m<sup>3</sup>) / Pollen: 450 cfm (12,74 m<sup>3</sup>)

\*\*\* Die Luftumwälzung pro Stunde wird entsprechend der empfohlenen Raumgröße berechnet, wobei von 2,4 m hohen Decken ausgegangen wird. Bei kleineren Räumen erhöht sich die Luftumwälzung pro Stunde.

El purificador Blueair Sense+ es el purificador de aire wifi inteligente que limpia su aire de interiores completamente hasta cinco veces en una hora. Esto hace que cualquier habitación de hasta 18 metros cuadrados (194 pies cuadrados) se convierta en una zona con aire sano. Puede controlarlo en forma inalámbrica con su smartphone (o automáticamente con el monitor de aire Blueair Aware, el cuál además brinda lecturas de la calidad del aire).

Lea atentamente este manual del usuario antes de utilizar su Blueair Sense+.

## Contenido

Información general de seguridad.....	28
Cómo aprovechar al máximo el sistema Blueair.....	29
Ubicación.....	29
Encendido.....	29
Conexión inalámbrica a su smartphone.....	30
Control.....	31
Cuidado.....	32
Cambio del filtro.....	33
Programa de suscripción de filtros de Blueair .....	35
Ayuda y atención.....	35
Información sobre la garantía .....	35
Especificaciones técnicas.....	36

## Le damos la bienvenida a su nuevo purificador de aire

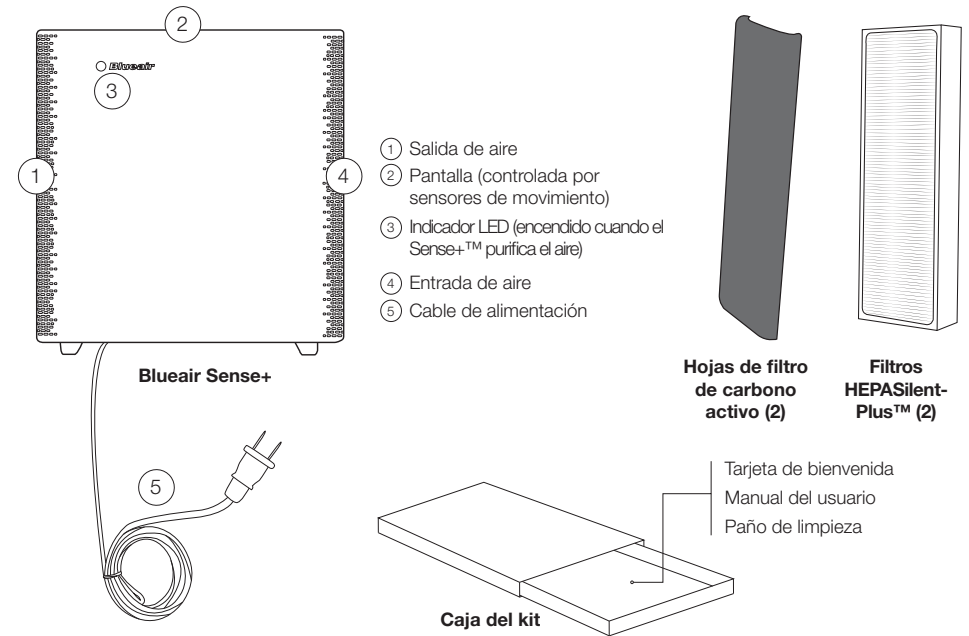

El equipo Sense+ cuenta con el sistema patentado de Blueair HEPASilentPlus™, el sistema de filtros más avanzado y silencioso de todo el mundo. Es una revolucionaria combinación de filtrado mecánico y electrostático. El purificador atrae el aire y captura las partículas y los contaminantes gaseosos dentro del primer cartucho filtrante. Luego, el aire avanza a una cámara de iones, donde las partículas que no fueron capturadas en forma mecánica se cargan con iones negativos. Esto los atrae y los atrapa dentro del segundo cartucho que emplea fibras con cargas opuestas. El aire purificado, ahora prácticamente sin contaminantes, vuelve a circular por el ambiente.

## Información general de seguridad

El purificador de aire Blueair Sense+ es un dispositivo eléctrico. Tome las precauciones necesarias para reducir el riesgo de incendios, descargas eléctricas o lesiones.

- ⚠ El enchufe está diseñado para conectarse en una toma con descarga a tierra, no lo altere de ningún modo.
- Conecte su Sense+ a una toma apropiada en forma directa (consulte la etiqueta de tensión de su unidad).
- Esta unidad puede ser utilizada por niños a partir de los 8 años de edad, por personas con capacidades físicas, sensoriales o mentales disminuidas y por personas con falta de experiencia y conocimiento, si están bajo supervisión o son instruidos acerca del uso de la unidad en forma segura y entienden los peligros relacionados.
- Los niños no deben jugar con el dispositivo.
- Los niños no deben limpiar y mantener el equipo sin supervisión.

## Cómo aprovechar al máximo el sistema Blueair

La velocidad máxima se recomienda para una limpieza inicial rápida o en casos de aire muy contaminado. Luego de algunos minutos, puede reducirse la velocidad. Por lo general, durante la noche se recomienda usar la velocidad mínima.

Para mejores resultados, utilice su Sense+ todos los días, durante todo el día. Esto garantiza una circulación constante de aire limpio y filtrado en todo el ambiente. El Sense+ utiliza tan solo 7 W, menos que un foco de luz de bajo consumo.

## Ubicación

El Sense+ debe ubicarse donde el aire pueda circular (ingresar, egresar y transitar) libremente por la unidad. La distancia mínima aceptable a cualquier objeto es de 10 cm.

- ⊘ No coloque la unidad en los siguientes lugares:
  - Directamente encima o contra muebles blandos, como colchones o cortinas.
  - Cerca de fuentes de calor, como radiadores, chimeneas u hornos.
  - Cerca de áreas húmedas, como baños o cuartos de lavado, donde pueda entrar en contacto con agua.
  - En exteriores.

## Encendido

Utilice el cable de alimentación suministrado para conectar su Sense+ a una toma con descarga a tierra. Para encenderlo por primera vez, pase su mano sobre la pantalla superior. El indicador LED azul en la parte frontal indica que la unidad se encuentra en funcionamiento.

## Conexión inalámbrica a su smartphone

1. Descargue en su smartphone la aplicación Blueair Friend™ (disponible para iPhone y Android).



2. Pase su mano sobre la pantalla superior para activar Active Sense+. Cuando parpadean el símbolo de wifi y el círculo, su Sense+ puede conectarse a la aplicación Blueair.







3. Asegúrese de que se encuentra conectado a la red wifi a la que desea que su Sense+ se conecte. Inicie la aplicación y siga las instrucciones de configuración. Para más información, toque ► (Soporte) ► “FAQ” o “resolución de problemas”.

4. Ahora que su Sense+ se encuentra conectado a su smartphone, puede controlarlo en forma inalámbrica.

## Control

Gracias a su wifi incorporada, puede ajustar la configuración de su Sense+ en forma inalámbrica y en forma manual.

### En forma inalámbrica con la aplicación Blueair:

-  *Ajustar la velocidad del flujo de aire*  
Toque el círculo para cambiar la velocidad. Apagado = todos los círculos se encuentran grises.
-  *Ajustar la intensidad del indicador LED*  
Toque el círculo para cambiar la intensidad. Apagado = todas las barras se encuentran grises.
-  *Seguro para niños*  
Toque el círculo para encender/apagar el seguro. Cuando se encuentra encendido, puede ajustar la velocidad del flujo de aire únicamente con la aplicación, no desde la unidad.
-  *Modo automático*  
Activado únicamente si cuenta con Blueair Aware y su Sense+ se encuentra conectado a la aplicación. En modo automático, Blueair Aware controla su Sense+ en forma automática según un análisis en tiempo real de la calidad del aire de interiores.
  - Toque el círculo para encender/apagar el modo automático.
  - Toque para elegir cuál dispositivo Blueair Aware desea que controle su Sense+.
-  *Modo nocturno*  
Cambia la velocidad del flujo de aire y la intensidad del indicador LED durante las horas y los días de semana seleccionados.
  - Toque el círculo para encender/apagar el modo nocturno.
  - Toque el círculo para cambiar la velocidad del flujo de aire. Apagado = todos los círculos se encuentran grises. La velocidad se aplicará únicamente durante las horas y los días para los que se encuentra configurado el modo nocturno.
  - Toque el círculo para encender/apagar el indicador LED. Esta configuración se aplicará únicamente durante las horas y los días para los que se encuentra configurado el modo nocturno.
  - Arrastre/toque el círculo exterior para configurar la hora de inicial y final.
  - Toque para elegir los días.(La configuración predeterminada del modo nocturno es: velocidad de flujo de aire 1 e indicador LED apagado todos los días desde las 21:00 hasta las 7:00 horas).



### En forma manual con el control del sensor de movimiento:

Deslice su mano sobre la pantalla superior de su Sense+ para cambiar la velocidad del flujo de aire. Si desliza una vez, avanza a la siguiente configuración de velocidad.



La unidad apagada o en modo de espera sirve para ahorrar energía.

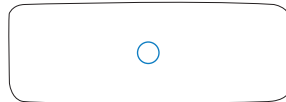

Configuración de velocidad 1.



Configuración de velocidad 2.



Configuración de velocidad 3. Si desliza una vez más, apagará la unidad.

## Cuidado

Para mantener su Sense+ en estado óptimo, recomendamos que lo limpie de manera periódica. Siempre desconecte la unidad de la toma antes de realizar tareas de limpieza o mantenimiento.

- aspire las entradas pequeñas con un cepillo suave.
- aspire la parrilla de entrada de aire desde el interior (por ejemplo, al cambiar el filtro).
- limpie la parte exterior de la unidad con el paño de limpieza.

### ⊘ Que no debe hacer:

- Nunca debe limpiar su Sense+ con gasolina, solventes químicos o materiales corrosivos, ya que estos agentes pueden dañar la superficie.
- Nunca permita que objetos extraños ingresen en las aberturas de ventilación o escape, ya que esto puede causar descargas eléctricas o daños en la unidad.
- Nunca intente reparar ni ajustar por su cuenta ninguna de las funciones eléctricas o mecánicas. Comuníquese con su distribuidor Blueair local.

## Cambiar filtro

El equipo Sense+ cuenta con el sistema patentado de Blueair HEPASilentPlus™, el sistema de filtros más avanzado y silencioso de todo el mundo. La unidad emplea dos cartuchos filtrantes. Cada cartucho consiste en dos partes:

**Filtro de partículas avanzado:** remueve el polvo, polen, caspa animal, esporas de moho, bacterias, virus y otros contaminantes del aire, hasta la partícula más minúscula.

**Hoja de filtro de carbono activo:** remueve contaminantes gaseosos, como humo de cigarrillos y otros compuestos orgánicos volátiles (VOC, por sus siglas en inglés), entre ellos pinturas para el hogar y otros productos químicos.

Para garantizar el desempeño óptimo de la unidad recomendamos que utilice únicamente filtros Blueair y los reemplace cada 6 meses.

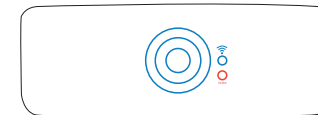

Cuando necesite realizar un cambio, en la pantalla superior se encenderá un indicador rojo.

### Cambio de filtro paso a paso:

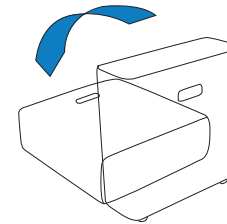

1. Apague la unidad, desconecte el enchufe y baje la unidad con la parte posterior mirando hacia arriba (sobre una superficie suave como una manta).

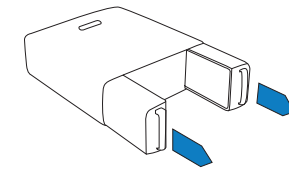

2. Saque los cartuchos utilizando las asas. Es probable que necesite tirar con firmeza.

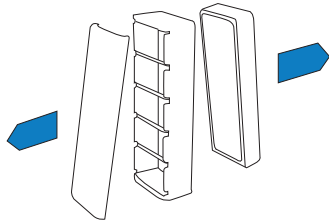

3. Saque los filtros de partículas y las hojas de filtro de carbono de cada cartucho.

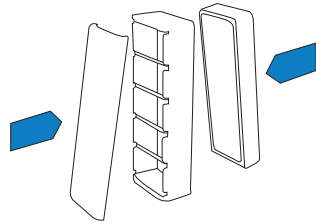

4. Presione los nuevos filtros en cada cartucho.

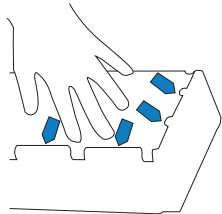

5. Asegúrese de que las hojas de filtro de carbono permanezcan en el lugar correcto del cartucho, para ello presione hasta que queden debajo de las lengüetas.

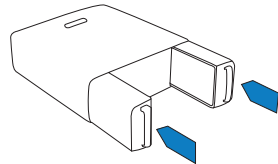

6. Deslice los cartuchos del filtro de vuelta a su lugar.

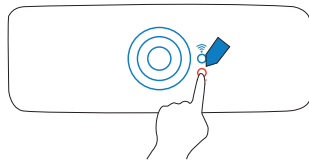

7. Enchufe el cable de alimentación, coloque la unidad en posición vertical y presione la luz roja de reemplazo de filtro durante 30 segundos. Su Sense+ está nuevamente listo para garantizarle un aire más limpio y saludable.

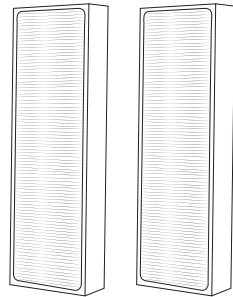

Los filtros nuevos también cuentan con instrucciones detalladas para su recambio.

## Lista de control del filtro

A fin de facilitar la búsqueda futura del filtro indicado, complete el siguiente registro de cliente y conserve el presente manual del usuario como referencia. En la parte inferior de la unidad puede encontrar el número de modelo y el número de serie de este producto.

Número de modelo \_\_\_\_\_ Nombre del distribuidor \_\_\_\_\_  
 Número de serie \_\_\_\_\_ Dirección del distribuidor \_\_\_\_\_  
 Fecha de compra \_\_\_\_\_ Número de teléfono \_\_\_\_\_

## Programa de suscripción de filtros de Blueair

En algunos países, ofrecemos un conveniente programa de suscripción de filtros. Póngase en contacto con su distribuidor Blueair local para averiguar si el programa está disponible para usted.



## Ayuda y atención

Para más información, inicie la aplicación Blueair y toque  (Soporte) ► “FAQ” o “resolución de problemas”. Si no puede resolver los problemas, visite [www.blueair.com](http://www.blueair.com) o comuníquese con su distribuidor Blueair local.

## Información sobre la garantía

Blueair garantiza que los componentes y los accesorios incluidos se encuentran libres de defectos en cuanto a sus materiales y su fabricación. Los beneficios de la garantía pueden variar en forma local. Las condiciones y la información detallada para su país se encuentran a su disposición en [www.blueair.com](http://www.blueair.com). Para extender su garantía limitada, regístrese en la aplicación Blueair (toque “Perfil”) o en nuestro sitio web.

### Especificaciones técnicas\*

<b>Velocidad de producción de aire limpio (CADR**, por sus siglas en inglés).</b>	Humo 	Polvo 	Polen 
	<b>120</b>	<b>140</b>	<b>150</b>
<b>Tamaño del ambiente</b>	194 pies cuadrados (18,2 m²)		
<b>Renovación de aire por hora (ACH, por sus siglas en inglés)***</b>	5		
<b>Flujo de aire (en velocidad 1-2-3)</b>	35-88-140 cfm (59-150-238 m³/h)		
<b>Tamaño (Alto x Ancho x Profundidad):</b>	19,5 x 18,5 x 6,7 pulgadas (492x470x170 mm)		
<b>Peso del producto:</b>	24 libras (11 kg)		
<b>Consumo de energía (en velocidad 1-2-3)</b>	4-20-46 W		
<b>Nivel de presión sonora</b>	30-41-50 dB(A)		
<b>Indicador de reemplazo del filtro</b>	Sí.		
<b>Opciones de control de velocidad</b>	1-2-3, no táctil, smartphone		
	Toda la unidad es reciclable.		

\* Especificaciones según los modelos de la versión estadounidense con 120 V CA, 60 Hz.  
 \*\* La CADR indica la cantidad de aire filtrado que proporciona (flujo de aire) el purificador de aire y la eficacia con la que el sistema remueve el humo de tabaco, polvo y contaminantes de polen del aire (eficiencia). Las pruebas se realizaron de conformidad con ANSI/AHAM AC-1 (Métodos para medir el desempeño de purificadores de aire eléctricos y portátiles para ambientes de hogar). Los índices máximos posibles de CADR según dicha norma son: humo de tabaco, 450 cfm./polvo, 400 cfm./polen, 450 cfm.  
 \*\*\* La renovación de aire por hora se calcula según las dimensiones recomendadas para el ambiente, considerando cielos rasos de 8 pies (2,4 m). En el caso de habitaciones más pequeñas, la renovación de aire por hora aumenta.

Le système intelligent Wifi Blueair Sense+ purifie l'air de votre intérieur. Cette purification est effectuée cinq fois par heure ; ainsi une pièce de 18 mètres carrés (194 pieds carrés) devient plus saine. Vous pouvez le contrôler à distance à l'aide d'un smartphone ou automatiquement avec le système Blueair Aware de surveillance de l'air qui indique la qualité de l'air ambiant.

Avant d'utiliser Blueair Sense+, veuillez lire attentivement le manuel d'utilisation.

### Table des matières

- Consignes générales de sécurité.....39
- Maximiser le rendement de votre appareil.....41
- Positionnement.....41
- Mise en marche.....41
- Connexion sans fil à votre smartphone.....42
- Contrôle.....43
- Entretien.....44
- Changement du filtre.....45
- Programme d'abonnement aux filtres Blueair.....47
- Assistance.....47
- Informations sur la garantie.....47
- Caractéristiques techniques.....48

## Bienvenue ! Nous vous remercions d'avoir choisi ce nouveau purificateur d'air

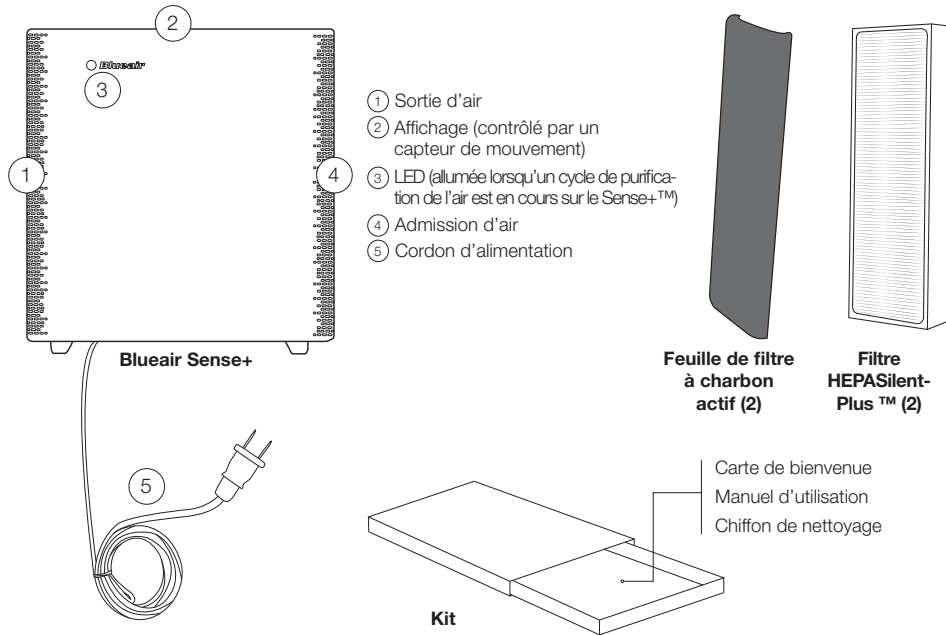

Sense+ est équipé du système de filtration Blueair HEPASilentPlus™ breveté. Celui-ci bénéficie d'une technologie extrêmement avancée la plus silencieuse au monde. Il s'agit d'une association révolutionnaire de filtration mécanique et électrostatique. L'air est aspiré dans le purificateur d'air où les particules de grandes tailles en suspension dans l'air ainsi que les polluants gazeux sont retenus par la première cartouche de filtration. L'air passe ensuite au travers d'une chambre d'ionisation où les particules qui n'ont pas été retenues mécaniquement sont chargées d'ions négatifs, de sorte qu'elles soient attirées et retenues par les fibres à charge opposée dans la deuxième cartouche filtrante. L'air purifié, qui est pratiquement exempt de tout polluant, est ensuite remis en circulation dans la pièce.

## Consignes générales de sécurité

Le purificateur d'air Blueair Sense+ est un appareil électrique. Veuillez prendre les précautions nécessaires afin de réduire tout risque d'incendie, d'électrocution ou de blessures.

- ⚠ La fiche s'insère dans une prise de terre – ne modifiez jamais la fiche.
- Branchez Sense+ directement dans une prise électrique appropriée – veuillez vous référer à l'étiquette de tension donnée sur votre appareil.
- Cet appareil n'est pas destiné à être utilisé par des enfants de 8 ans et plus, des personnes ayant des capacités physiques, sensorielles ou mentales réduites ou n'ayant pas l'expérience et ou les connaissances requises, à moins qu'ils ne soient sous surveillance ou qu'ils n'aient été informés de la façon d'utiliser l'appareil d'une manière sûre et qu'ils comprennent les risques impliqués.
- Les enfants ne doivent pas jouer avec l'appareil.
- Le nettoyage et l'entretien ne doivent pas être effectués par des enfants sans surveillance.

**Avvertissement:** Toutes modifications ou tous changements effectués sur cet appareil sans l'accord exprès de la partie responsable de la conformité aux normes pourraient contraindre l'utilisateur à ne plus utiliser son équipement.

**A NOTER:** Ce produit a été testé et déclaré conforme aux limitations prévues dans le cadre de la catégorie B des appareils numériques défini par la section 15 du règlement de la FCC. Ces limitations sont stipulées aux fins de garantir une protection raisonnable contre les interférences dangereuses en installation résidentielle. Cet équipement génère, utilise et diffuse des ondes radio, et s'il n'est pas installé ni utilisé en conformité avec les instructions dont il fait l'objet, peut causer des interférences gênantes avec les communications radio.

Cependant, nous ne pouvons vous garantir qu'une interférence ne se produira pas dans une installation particulière. Si cet équipement produit des interférences graves lors de réceptions radio ou télévisées qui peuvent être détectées en allumant et en éteignant l'équipement, vous êtes invités à les supprimer de plusieurs manières suivantes:

- Réorientez ou déplacez l'antenne de réception.
- Augmentez la distance entre l'appareil et le récepteur.
- Connectez l'appareil à un circuit différent de celui auquel le récepteur est connecté.
- Consultez le revendeur ou un technicien radio/TV expérimenté.

Cet appareil est conforme à la section 15 du règlement de la FCC. Son fonctionnement est soumis aux deux conditions suivantes:

- (1) ce dispositif ne doit pas provoquer d'interférences dangereuses et
- (2) cet appareil doit accepter toute interférence reçue, y compris les interférences risquant d'engendrer un fonctionnement indésirable.

Cet appareil est conforme avec la(les) CNR d'Industrie Canada pour les appareils exempts de licence. Son fonctionnement est soumis aux deux conditions suivantes: (1) l'appareil concerné ne doit pas causer d'interférences, et (2) il doit accepter toute interférence reçue, y compris les interférences risquant d'engendrer un fonctionnement indésirable.

Cet appareil numérique de catégorie B est conforme à la norme NMB-003 du Canada.

## Maximiser le rendement de votre appareil

La puissance maximale est recommandée pour un premier nettoyage ou en cas d'air fortement pollué. Au bout de quelques minutes, la vitesse peut être réduite. La vitesse minimale est généralement recommandée pour une utilisation de nuit.

Pour de meilleurs résultats, faites fonctionner le Sense+ 24 heures sur 24, 7 jours sur 7. Ainsi, un air propre et filtré est en circulation constante dans toute la pièce. Sense+ utilise à peine 7 W, moins qu'une ampoule basse consommation.

## Positionnement

Placez le Sense+ dans un endroit où l'air peut circuler librement à l'intérieur, à l'extérieur et autour de l'appareil. La distance minimale d'avec un autre objet est de 10 cm.

- ⊘ Ne posez pas l'appareil :
  - Directement sur ou contre du mobilier, comme de la literie ou des rideaux ;
  - Près de sources de chaleur, telles que des radiateurs, des cheminées ou des fours ;
  - Près de zones humides, telles que des salles de bains ou des buanderies, où il peut entrer en contact avec de l'eau ;
  - En extérieur.

## Mise en marche

Branchez le Sense+ dans une prise électrique mise à la terre avec le cordon d'alimentation fourni. Pour l'allumer la première fois, passez votre main sur l'écran supérieur. Une LED bleue sur la face avant indique que l'appareil fonctionne.

## Connexion sans fil à votre smartphone

1. Téléchargez l'application Blueair Friend™ sur votre smartphone (disponible pour les iPhone et les systèmes sous Android).



2. Activez le Sense+ en passant votre main sur l'écran supérieur - quand le symbole Wifi et le cercle clignote, le Sense+ est prêt à être connecté à l'application Blueair.

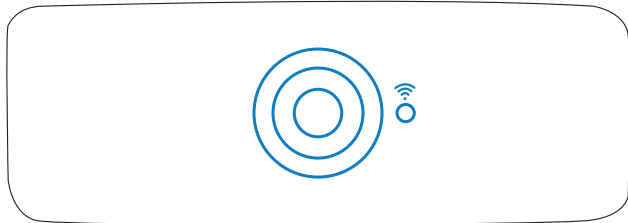





3. Assurez-vous que le réseau Wifi auquel vous souhaitez connecter le Sense+. Démarrez l'application et suivez les consignes d'installation. Pour de plus amples informations, tapez sur  « Support » ► « FAQ » ou « Dépannage ».

4. Maintenant le Sense+ est connecté à votre smartphone et peut être contrôlé sans fil.

## Contrôle

Grâce à la technologie Wifi, vous pouvez régler les paramètres de Sense+ sans fil et manuellement.

### Sans fil avec l'application Blueair:

-  **Réglage de la vitesse de circulation de l'air**  
Tapez dans le cercle pour modifier la vitesse. Off (éteint) = tous les cercles sont grisés.
-  **Réglage de l'intensité des LED**  
Tapez le cercle pour modifier l'intensité. Off (éteint) = toutes les barres sont grisées.
-  **Verrouillage enfants**  
Tapez le cercle pour activer ou désactiver le verrouillage enfants. Lorsque celui-ci est activé, vous pouvez uniquement régler la vitesse du flux d'air par l'application mais pas au niveau de l'appareil.
-  **Mode auto**  
Uniquement activé si le Blueair Aware et le Sense+ est connecté à l'application. En mode Auto, le Blueair Aware contrôle automatiquement le Sense+ en temps réel en fonction des analyses de la qualité de l'air ambiant.
  - Tapez le cercle pour activer ou désactiver le mode Auto.
  - Tapez pour choisir lequel des appareils Blueair Aware vous souhaitez utiliser pour contrôler le Sense+.
-  **Mode « Nuit »**  
Modifie la vitesse de circulation de l'air et l'intensité des LED pendant les heures et jours sélectionnés dans la semaine.
  - Tapez le cercle pour activer ou désactiver le mode Nuit.
  - Tapez le cercle pour modifier la vitesse de circulation de l'air. Off (éteint) = tous les cercles sont grisés. Cette vitesse ne sera utilisée qu'aux heures et jours auxquels le mode Nuit est réglé.
  - Tapez le cercle pour allumer ou éteindre les LED. Ce réglage ne sera utilisé qu'aux heures et jours auxquels le mode Nuit est réglé.
  - Faites glisser/tapez le cercle extérieur pour régler l'heure de début et de fin.
  - Tapez pour sélectionner les jours.

(Les réglages par défaut du mode Nuit sont les suivants: vitesse du flux d'air égale à 1 et la LED éteinte tous les jours de 21 heures à 7 heures.)

### Manuel avec contrôle par détecteur de mouvement:

Modifie la vitesse du flux d'air en faisant simplement passer votre main sur l'écran supérieur du Sense+. Un passage vous affiche la vitesse supérieure suivante.



Appareil éteint ou en veille écran pour une meilleure économie d'énergie.



Réglage de la vitesse 1.

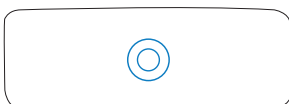

Réglage de la vitesse 2.



Réglage de la vitesse 3 – le passage de main suivant éteindra l'appareil.

## Entretien

Pour que votre Sense+ fonctionne dans les meilleures conditions, nous recommandons un nettoyage régulier. Débranchez toujours l'appareil de l'alimentation électrique avant tout nettoyage ou entretien.

- Aspirez les petites ouvertures avec une brosse douce.
  - Passez l'aspirateur sur la grille d'entrée d'air de l'intérieur (notamment lorsque vous changez de filtre).
  - Essuyez l'extérieur avec le chiffon de nettoyage fourni.
- ⊘ Ce que vous ne pouvez pas faire:
- Ne nettoyez jamais le Sense+ avec de l'essence, des solvants chimiques ou un matériau corrosif, car ces agents peuvent endommager la surface.
  - Ne laissez pas d'objets étrangers pénétrer dans la ventilation ou l'orifice d'aération, car cela pourrait provoquer une électrocution ou endommager l'appareil.
  - Ne tentez pas de réparer ou de régler vous-même des fonctions électriques ou mécaniques quelconques. Contactez votre revendeur Blueair local.

## Changement du filtre

Sense+ est équipé du système de filtration Blueair HEPASilentPlus™ breveté. Celui-ci bénéficie d'une technologie extrêmement avancée et la plus silencieuse au monde. L'appareil utilise deux cartouches filtrantes. Chaque cartouche est constituée de deux parties:

**Filtre à particules avancé** – élimine la poussière, le pollen, les poils d'animaux, les spores de moisissures, les bactéries, les virus et tout autre polluant atmosphérique jusqu'à la plus petite particule.

**Feuille de filtre à charbon actif** - élimine les polluants gazeux tels que la fumée de cigarettes et de cigare ou autres COV (composés organiques volatils, notamment les peintures domestiques et autres produits chimiques).

Pour garantir de bonnes performances de votre appareil, nous vous recommandons d'utiliser uniquement des filtres Blueair et de les remplacer tous les 6 mois.



Lorsque le filtre doit être remplacé, un voyant rouge apparaîtra sur l'écran supérieur de l'appareil.

### Changement du filtre étape par étape :

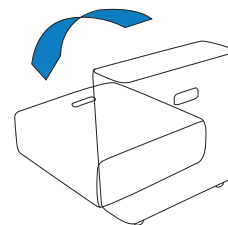

1. Éteignez l'appareil, débranchez-le et posez l'appareil sur sa face avant avec l'arrière vers le haut (sur une surface douce telle qu'une couverture).

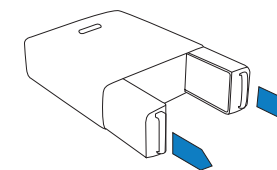

2. Retirez les deux cartouches filtrantes à l'aide des poignées. Il sera peut-être nécessaire de tirer fermement.

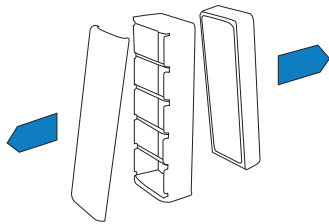

3. Sortez les filtres à particules et les feuilles de charbon actif de chaque cartouche.

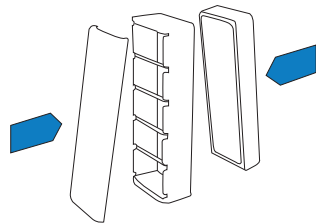

4. Insérez les nouveaux filtres dans chaque cartouche.

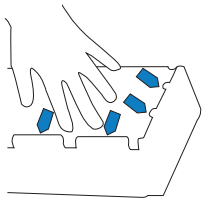

5. Assurez-vous que les feuilles de charbon actif restent en place en appuyant sur les filtres pour que ceux-ci passent en dessous des pattes sur les cartouches.

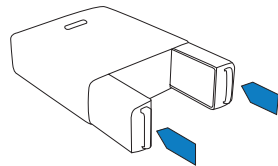

6. Réinsérez les cartouches filtrantes.

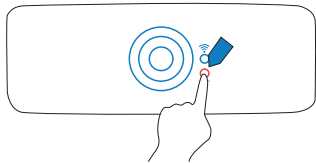

7. Branchez le cordon d'alimentation, mettez l'appareil en position verticale et appuyez sur le voyant rouge de remplacement du filtre pendant 30 secondes. Votre Sense+ est à nouveau prêt à vous garantir un air ambiant plus propre et plus sain.

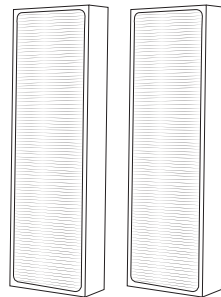

Les instructions détaillées de changement de filtre sont aussi fournies avec votre nouveau filtre.

## Liste de vérification du filtre

Pour faciliter la sélection du filtre adapté à l'avenir, veuillez remplir le fichier client ci-dessous et conserver ce manuel d'utilisation pour référence. Le numéro du modèle et le numéro de série de ce produit se trouve sur le dessous de l'appareil.

Numéro du modèle \_\_\_\_\_ Nom du revendeur \_\_\_\_\_  
 Numéro de série \_\_\_\_\_ Adresse du revendeur \_\_\_\_\_  
 Date d'achat \_\_\_\_\_ Numéro de téléphone \_\_\_\_\_

## Programme d'abonnement aux filtres Blueair

Ce service, particulièrement pratique, est disponible dans certains pays - contactez votre revendeur Blueair local pour savoir si vous pouvez vous y abonner.

## Assistance



Pour de plus amples informations, lancez l'application Blueair et tapez sur ⓘ « Support » ► « FAQ » ou « Dépannage ». Si vous ne pouvez pas résoudre les problèmes, consultez le site internet [www.blueair.com](http://www.blueair.com) ou contactez votre revendeur Blueair local.

## Informations sur la garantie

Blueair garantit le matériel et les accessoires inclus contre les défauts de matériaux et de fabrication. La garantie peut varier localement. Les conditions de garantie et des informations détaillées sur ce qui est applicable dans votre pays est disponible sur le site internet [www.blueair.com](http://www.blueair.com). Pour prolonger votre garantie limitée, enregistrez-vous dans l'application Blueair (tapez sur « Profil ») ou sur notre site internet.



## Caractéristiques techniques\*

<b>CADR**:</b>	Fumée	Poussière	Pollen
	 <b>120</b>	 <b>140</b>	 <b>150</b>
<b>Surface de la pièce</b>	194 pieds carrés (18,2 m²)		
<b>Changements d'air par heure***</b>	5		
<b>Flux d'air (Vitesse 1-2-3)</b>	35-88-140 cfm (59-150-238 m³/h)		
<b>Taille (HxIxP)</b>	19.5x18.5x6.7 po (492x470x170 mm)		
<b>Poids du produit</b>	24 livres (11 kg)		
<b>Consommation énergétique (Vitesse 1-2-3)</b>	4-20-46 W		
<b>Niveau sonore</b>	30-41-50 dB(A)		
<b>Voyant de remplacement du filtre</b>	Oui		
<b>Options de contrôle de la vitesse</b>	1-2-3, non tactile, smartphone		
	L'appareil peut être entièrement recyclé.		

\* Spécifications basées sur les modèles de la version américaine, 120 VAC, 60 Hz.

\*\* Le CADR indique le volume d'air filtré (flux d'air) par le purificateur d'air et l'efficacité d'élimination de la fumée de tabac, de la poussière et des polluants (pollen) dans l'air. Les tests sont effectués conformément à la norme ANSI/AHAM AC-1. Les CADR maximales possibles selon cette norme sont les suivantes : Fumée de tabac : 450 cfm. / Poussière : 400 cfm. / Pollen : 450 cfm.

\*\*\* Le nombre de changements d'air par heure est calculé en fonction des dimensions recommandées pour la pièce, en supposant une hauteur de plafond de 2,4 m (8 pieds). Pour les pièces de plus petites dimensions, le nombre de changements d'air par heure va augmenter.

Blueair Sense+ to inteligentne urządzenie z wbudowaną funkcją Wi-Fi, które pięć razy w ciągu jednej godziny oczyszcza powietrze, zapewniając strefę zdrowego powietrza w pomieszczeniach o powierzchni do 18 m<sup>2</sup> (194 ft<sup>2</sup>). Urządzeniem można sterować zdalnie poprzez smartfona lub automatycznie poprzez monitor Blueair Aware, na którym również wyświetlają się parametry dotyczące jakości powietrza.

Przed użyciem urządzenia Blueair Sense+ należy dokładnie zapoznać się z niniejszą instrukcją.

## Spis treści

Ogólne informacje dotyczące bezpieczeństwa.....	51
Najlepsze wykorzystanie urządzenia.....	52
Umieszczenie.....	52
Uruchomienie.....	52
Bezprzewodowe podłączenie do smartfona.....	53
Sterowanie.....	54
Konserwacja.....	55
Wymiana filtra.....	56
Program subskrypcji filtrów Blueair.....	58
Pomoc i wsparcie.....	58
Informacje o gwarancji.....	58
Dane techniczne.....	59

## Przedstawiamy Twój nowy oczyszczacz powietrza

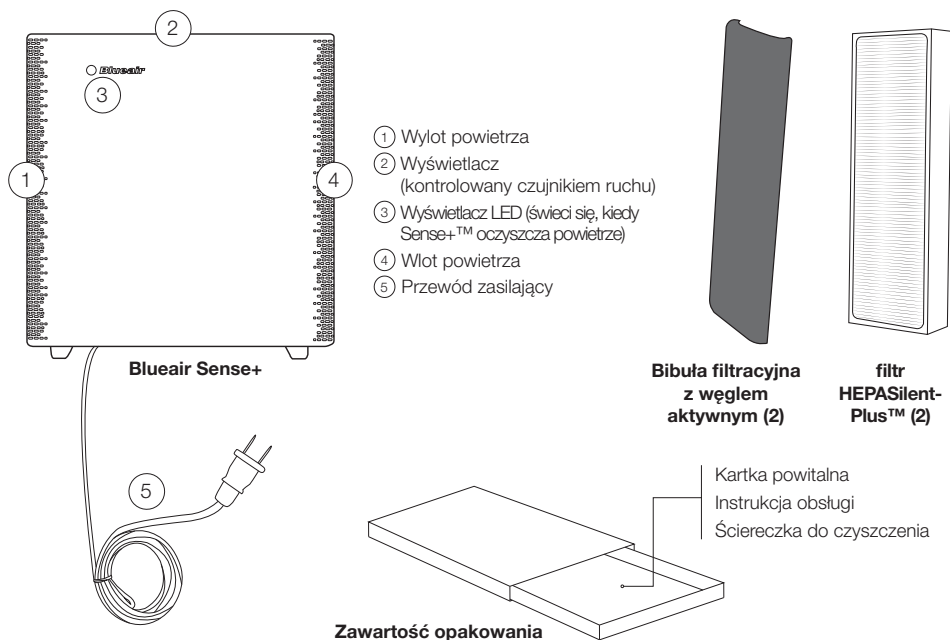

Sense+ jest wyposażony w najbardziej zaawansowany i najcichszy na świecie system filtrowania HEPASilentPlus™, opatentowany przez firmę Blueair. System ten to rewolucyjne połączenie filtracji mechanicznej i elektrostatycznej. Powietrze jest zasysane do oczyszczacza, a następnie pierwsza kasetka filtracyjna wyłapuje i zatrzymuje duże, zawieszone w powietrzu cząsteczki i zanieczyszczenia gazowe. Następnie powietrze dostaje się do komory jonowej, w której cząsteczki, wcześniej niezatrzymane w sposób mechaniczny, zostają naładowane ujemnymi jonami. Naładowane cząsteczki są przyciągane przez włókna o przeciwnym ładunku w drugiej kasecie filtrującej. Oczyszczone powietrze, praktycznie wolne od zanieczyszczeń, jest przekazywane z powrotem do pomieszczenia.

## Ogólne informacje dotyczące bezpieczeństwa

Oczyszczacz powietrza Blueair Sense+ jest urządzeniem elektrycznym. Należy podjąć niezbędne środki ostrożności, aby zmniejszyć ryzyko pożaru, porażenia prądem lub obrażeń ciała.

- ⚠ Wtyczka pasuje do gniazda z uziemieniem — w żaden sposób nie wolno zmieniać wtyczki.
- o Urządzenie Sense+ należy bezpośrednio podłączyć do odpowiedniego gniazda elektrycznego — prosimy o zapoznanie się z etykietą napięcia umieszczoną na urządzeniu.
- o To urządzenie może być używane przez dzieci w wieku od 8 lat i powyżej oraz osoby o ograniczonej zdolności fizycznej, zmysłowej lub psychicznej lub nieposiadające doświadczenia i wiedzy, jeśli są one nadzorowane lub zostały poinstruowane w zakresie bezpiecznego korzystania z urządzenia oraz możliwych zagrożeń.
- o Dzieci nie mogą bawić się urządzeniem.
- o Czyszczenie i konserwacja nie mogą być wykonywane przez dzieci bez nadzoru osoby dorosłej.

## Najlepsze wykorzystanie urządzenia

Maksymalna prędkość jest zalecana dla szybkiego wstępnego oczyszczania lub w przypadku silnie zanieczyszczonego powietrza. Po kilku minutach prędkość może zostać zmniejszona. Prędkość minimalna zalecana jest głównie podczas nocnej pracy urządzenia.

Dla najlepszych efektów zaleca się korzystanie z urządzenia Sense+ przez całą dobę, 7 dni w tygodniu. Nieprzerwana praca urządzenia zapewnia w pomieszczeniu stałą cyrkulację czystego, filtrowanego powietrza. Sense+ zużywa zaledwie 7 W energii, czyli mniej niż żarówki energooszczędne.

## Umieszczenie

Urządzenie Sense+ należy ustawić w miejscu pozwalającym na swobodną cyrkulację powietrza wewnątrz, na zewnątrz i wokół oczyszczacza. Minimalna dopuszczalna odległość od innych przedmiotów wynosi 10 cm.

- ⊘ Urządzenia nie należy umieszczać:
- Bezpośrednio na lub przy miękkich elementach wyposażenia, takich jak pościel lub zasłony.
  - W pobliżu źródeł wysokiej temperatury, takich jak grzejniki, kominki lub piekarniki.
  - W pobliżu mokrych obszarów, takich jak łazienki lub pralnie, w których urządzenie może mieć kontakt z wodą.
  - Poza budynkiem.

## Uruchomienie

Podłącz urządzenie Sense+ do gniazdka elektrycznego za pomocą dostarczonego przewodu zasilającego. Aby uruchomić urządzenie po raz pierwszy, przeciągnij dłoń nad górnym wyświetlaczem. Niebieski wyświetlacz LED umieszczony z przodu urządzenia wskazuje na to, że urządzenie jest włączone.

## Bezprzewodowe połączenie do smartfona

1. Pobierz aplikację Blueair Friend™ na swojego smartfona — (dostępną dla urządzeń iPhone i Android).



2. Uruchom Sense+ poprzez przeciągnięcie dłonią nad górnym wyświetlaczem — kiedy symbol Wi-Fi i okrągły przycisk zaczną pulsować, urządzenie będzie gotowe do połączenia do aplikacji Blueair.

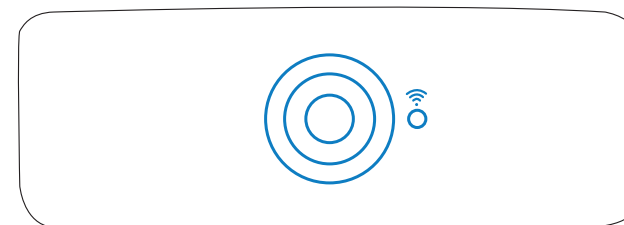





3. Upewnij się, że smartfon ma dostęp do sieci Wi-Fi, z którą ma zostać połączone urządzenie Sense+. Uruchom aplikację i postępuj zgodnie z instrukcją konfiguracji. Aby uzyskać więcej informacji, dotknij ⓘ „Support“ ► (Wsparcie) „FAQ“ (Często zadawane pytania) lub „Troubleshooting“ (Rozwiązywanie problemów).

4. Teraz urządzenie Sense+ jest podłączone do Twojego smartfona i możesz sterować nim zdalnie.

## Sterowanie

Dzięki wbudowanej funkcji Wi-Fi możesz zarówno zdalnie jak i manualnie zmieniać ustawienia urządzenia Sense+.

### Bezprzewodowo z aplikacją Blueair:

-  **Regulacja prędkości przepływu powietrza**  
Dotknij okrągły przycisk, aby zmienić poziom prędkości. Off (wyl.) = wszystkie okrągłe przyciski są szare.
-  **Regulacja intensywności wyświetlacza LED**  
Dotknij okrągły przycisk, aby zmienić poziom intensywności. Off (wyl.) = wszystkie paski są szare.
-  **Blokada uniemożliwiająca obsługę przez dzieci**  
Dotknij okrągły przycisk, aby włączyć / wyłączyć blokadę uniemożliwiającą obsługę przez dzieci. Kiedy zabezpieczenie jest włączone, ustawienie prędkości przepływu powietrza możliwe jest tylko poprzez aplikację, a nie bezpośrednio na urządzeniu.
-  **Tryb automatyczny**  
Może być włączony tylko wtedy, gdy zarówno Blueair Aware jak i Sense+ są podłączone do aplikacji. W trybie automatycznym Blueair Aware w sposób automatyczny kontroluje Sense+ w oparciu o analizy jakości powietrza wykonywane w czasie rzeczywistym.
  - o Dotknij okrągły przycisk, aby włączyć / wyłączyć tryb automatyczny.
  - o Poprzez dotknięcie wybierz, które urządzenie Blueair Aware ma kontrolować Sense+.
-  **Tryb nocny**  
Zmieniaj prędkość przepływu powietrza oraz intensywność wyświetlacza LED w ciągu wybranych godzin i dni tygodnia.
  - o Dotknij okrągły przycisk, aby włączyć / wyłączyć tryb nocny.
  - o Dotknij okrągły przycisk, aby zmienić prędkość przepływu powietrza. Off (wyl.) = wszystkie okrągłe przyciski są szare. To ustawienie prędkości ma zastosowanie tylko do okresu, dla którego został ustawiony tryb nocny.
  - o Dotknij okrągły przycisk, aby włączyć / wyłączyć wyświetlacz LED. To ustawienie ma zastosowanie tylko do okresu, dla którego został ustawiony tryb nocny.
  - o Przeciągnij / dotknij zewnętrzny okrągły przycisk, aby ustawić czas rozpoczęcia i zakończenia.
  - o Dotknij, aby wybrać dni.(Domyślne ustawienia trybu nocnego obejmują prędkość przepływu powietrza na poziomie 1 oraz wyłączony wyświetlacz LED codziennie pomiędzy godziną 21:00 a 7:00).

### Ręcznie za pomocą kontrolki czujnika ruchu:

Zmień prędkość przepływu powietrza poprzez przeciągnięcie dłonią nad górnym wyświetlaczem Sense+. Jeden taki ruch przenosi do następných ustawień prędkości.



## Konserwacja

Aby utrzymać urządzenie Sense+ w jak najlepszym stanie, zalecamy jego rutynowe czyszczenie. Przed rozpoczęciem czyszczenia lub konserwacji zawsze należy odłączyć urządzenie od źródła zasilania.

- o Odkurz małe wloty miękką szczotką.
  - o Odkurz od wewnątrz kratkę wlotu powietrza (na przykład podczas wymiany filtra).
  - o Wytrzyj część zewnętrzną urządzenia dostarczoną Ci ściereczką do czyszczenia.
-  Nie wolno:
- o Czyścić urządzenia Sense+ benzyną, rozpuszczalnikami chemicznymi ani substancjami żrącymi, ponieważ mogą one uszkodzić powierzchnię.
  - o Dopuścić, aby do otworu wlotowego lub wylotowego dostały się ciała obce. Może to spowodować porażenie prądem lub uszkodzenie urządzenia.
  - o Samodzielnie naprawiać ani regulować żadnych funkcji elektrycznych bądź mechanicznych urządzenia. Należy skontaktować się z lokalnym sprzedawcą urządzeń Blueair.

## Wymiana filtra

Sense+ jest wyposażony w najbardziej zaawansowany i najcichszy z dostępnych na całym świecie system filtrowania HEPASilentPlus™, opatentowany przez firmę Blueair. Urządzenie posiada dwie kasety filtrujące. Każda kasetka składa się z dwóch części:

**Zaawansowany filtr cząsteczek** — usuwa kurz, pyłki, sierść zwierząt domowych, zarodniki pleśni, bakterie, wirusy i inne zanieczyszczenia powietrza w postaci nawet najdrobniejszych cząsteczek.

**Bibuła filtracyjna z węglem aktywnym** — usuwa zanieczyszczenia gazowe, takie jak dym z papierosów czy cygar i inne LZO (lotne związki organiczne, w tym farby z gospodarstw domowych i inne substancje chemiczne).

Aby zapewnić wysoką jakość pracy urządzenia, zaleca się używać tylko oryginalnych filtrów Blueair i wymieniać je co 6 miesięcy.



Jeśli nastąpi konieczność wymiany filtra, na górnym wyświetlaczu zaświeci się czerwona kontrolka.

### Wymiana filtra krok po kroku:

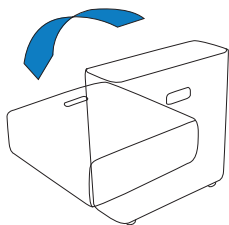

1. Wyłącz urządzenie, wyciągnij wtyczkę z gniazdka i umieść urządzenie dolną częścią do góry (na miękkiej powierzchni, takiej jak koc).

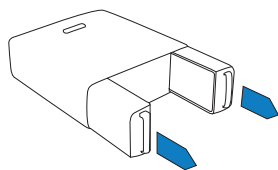

2. Za pomocą uchwytów wyciągnij dwie kasety filtrujące. Możliwe, że trzeba będzie pociągnąć zdecydowanym ruchem.

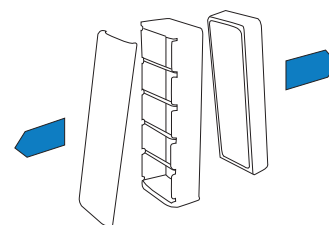

3. Z każdej kasetki wyciągnij bibuły filtracyjne: cząsteczek i z węglem aktywnym.

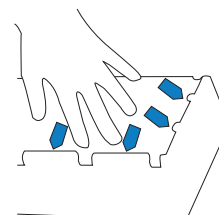

5. Upewnij się, że węglowa bibuła filtracyjna znajduje się we właściwym miejscu poprzez dościsnięcie filtrów poniżej zatrzasków na kasetach.

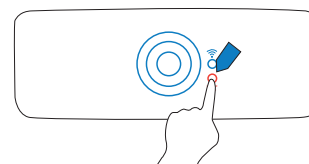

7. Podłącz kabel do zasilania, postaw urządzenie w pionowej pozycji i przyciskaj czerwoną kontrolkę wymiany filtra przez 30 sekund. Teraz dzięki urządzeniu Sense+ znów możesz oddychać czystszy i zdrowszym powietrzem.

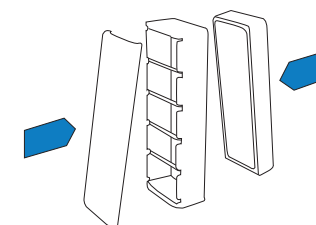

4. W każdej kasetce umieść nowe filtry.

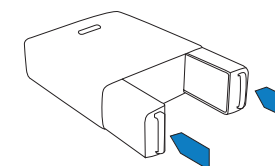

6. Umieść kasety filtrujące na swoim miejscu.

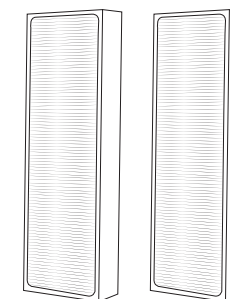

Szczegółowe instrukcje dotyczące wymiany filtra zawsze są dołączone do nowego filtra.

## Lista kontrolna filtra

Aby ułatwić sobie znalezienie odpowiedniego filtra w przyszłości, wypełnij poniższe dane dla klienta i zachowaj niniejszą instrukcję do późniejszej referencji. Numer modelu i numer seryjny produktu znajdują się na spodzie urządzenia.

Numer modelu \_\_\_\_\_ Nazwa sprzedawcy \_\_\_\_\_

Numer seryjny \_\_\_\_\_ Adres sprzedawcy \_\_\_\_\_

Data zakupu \_\_\_\_\_ Numer telefonu \_\_\_\_\_

## Program subskrypcji filtrów Blueair

W niektórych krajach oferujemy wygodny program subskrypcji filtrów. Skontaktuj się z lokalnym sprzedawcą produktów Blueair, aby dowiedzieć się, czy program jest dostępny w Twoim regionie.



## Pomoc i wsparcie

Więcej informacji znajdziesz uruchamiając aplikację Blueair i wybierając opcję ⓘ „Support“ (Wsparcie) ► „FAQ“ (Często zadawane pytania) lub „Troubleshooting“ (Rozwiązywanie problemów). Jeśli w ten sposób nie uda Ci się rozwiązać problemu, odwiedź stronę [www.blueair.com](http://www.blueair.com) lub skontaktuj się z lokalnym sprzedawcą urządzeń Blueair.

## Informacje o gwarancji

Blueair udziela gwarancji na dostarczony produkt sprzętowy i akcesoria w zakresie wad materiałowych i wykonania. Korzyści wynikające z gwarancji mogą się różnić w zależności od kraju. Pełna treść warunków i szczegółowe informacje dotyczące warunków obowiązujących w poszczególnych krajach są dostępne na stronie [www.blueair.com](http://www.blueair.com). Aby rozszerzyć ograniczoną gwarancję, należy dokonać rejestracji w aplikacji Blueair (opcja „Profile”) lub na stronie internetowej.

## Dane techniczne\*

<b>CADR (szybkość dostarczania szybko- go powietrza**</b>	Dym	Kurz	Pylek
	 120	 140	 150
<b>Powierzchnia pomieszczenia</b>	194 sq ft (18,2 m <sup>2</sup> )		
<b>Wymiana powietrza na godzinę (ACH)***</b>	5		
<b>Prędkość przepływu powietrza (Prę- dność 1-2-3)</b>	35-88-140 cfm (59-150-238 m <sup>3</sup> /h)		
<b>Wymiary (wys. x szer. x dł.):</b>	19.5x18.5x6.7 in (492x470x170 mm)		
<b>Waga produktu</b>	24 lbs (11 kg)		
<b>Zużycie energii (Prędkość 1-2-3)</b>	4-20-46 W		
<b>Poziom ciśnienia akustycznego</b>	30-41-50 dB(A)		
<b>Kontrolka wymiany filtra</b>	Tak		
<b>Opcje kontroli prędkości</b>	1-2-3, niedotykowe, smartphone		
	Urządzenie można w całości poddać recyklingowi.		

\* Dane oparte na modelach amerykańskich z 120 VAC, 60 Hz.

\*\* CADR wskazuje, jak dużo przefiltrowanego powietrze dostarcza (przepływ powietrza) oczyszczasz powietrza i w jakim stopniu system usuwa z powietrza dym papierosowy, kurz i pyłki (wydajność). Wykonane testy są zgodne z ANSI/AHAM AC-1. Maksymalne możliwe wskaźniki CADR zgodne ze standardami wynoszą: dym papierosowy: 450 cfm. / kurz: 400 cfm./ pyłki: 450 cfm.

\*\*\* Wymiana powietrza w ciągu godziny jest obliczana dla zalecanych wymiarów pomieszczenia, zakładając wysokość 8 stóp (2,4 m). Dla mniejszych pomieszczeń liczba wymian powietrza w ciągu godziny będzie wyższa.



[www.blueair.com](http://www.blueair.com)

**Blueair AB**

Danderydsgatan 11  
SE-114 26 Stockholm  
Sweden  
Tel: +46 8 679 45 00  
Fax: +46 8 679 45 45  
[info@blueair.se](mailto:info@blueair.se)

**Blueair Inc.**

Suite 1900,  
100 N LaSalle Street  
Chicago, IL 60602  
Tel: +1 888 258 3247  
Fax: +1 312 727 1153  
[info@blueair.com](mailto:info@blueair.com)

**Blueair India Pvt. Ltd.**

Embassy of Sweden  
Nyaya Marg, Chanakyapuri  
New Dehli – 110021  
Tel: +91 11 4606 7121  
Fax: +91 11 4606 7120  
[india@blueair.se](mailto:india@blueair.se)

**Blueair (Shanghai) Trading Co. Ltd.**

Rm 1005 City Gateway  
No. 398 North Caoxi Road  
Xuhui Distr, Shanghai  
Tel: +86 21 6091 0981  
Fax: +86 21 6091 0989  
[info@blueair.cn](mailto:info@blueair.cn)