



LW60T+WiFi

DE **BEDIENUNGSANLEITUNG**

EN **USER MANUAL**

FR **MODE D'EMPLOI**

NL **GEBRUIKSAANWIJZING**

IT **ISTRUZIONI PER L'USO**

venta

RAUMLUFTEXPERTEN SEIT 1981



Made in Germany
Premium Qualität

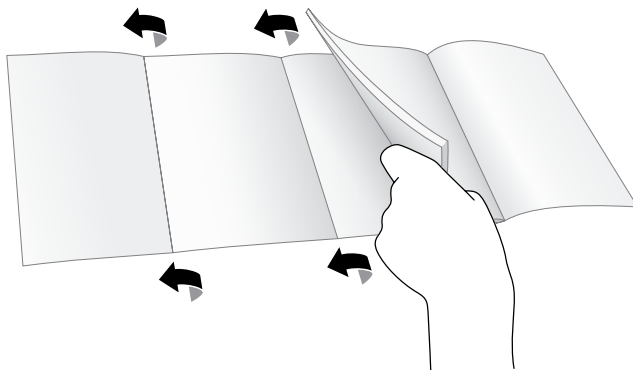

DE Ausklappseiten beachten! Seite 1

EN Please note the fold-out pages! Page 1

FR Respecter les consignes des pages dépliantes ! Page 1

NL Let op de uitvouwpagina's! Pagina 1

IT Osservare le pagine pieghevoli! Pagina 1

EG - Declaration of Conformity

The manufacturer / distributor

name / adress:

Venta-Luftwäscher GmbH
Weltestr. 5
88250 Weingarten

hereby declares that the following products comply in the down mentioned version

product description:

type signation:

Airpurifier // Humidifier

LP60 WiFi; LPH60 WiFi //

LW60T WiFi; LW62T WiFi; LW62 WiFi

serial number:

LP60 WiFi:

from 16xxxxxxx

LPH60 WiFi:

from 16xxxxxxx

LW60T WiFi:

from 16xxxxxxx

LW62T WiFi:

from 16xxxxxxx

LW62 WiFi:

from 17xxxxxxx

year of manufacture:

from 2016

with the provisions of the following EU directives:

2014/35/EU NSR/LVD - directive
(low voltage directive)

and

2014/30/EU EMV/EMC - directive
(electromagnetic compatibility)

2014/53/EU Radio Equipment
Directive (RED) (provision of radio
equipment on the market)

following standards are considered:

EN 62233:2008

EN 60335-2-98:2003+A1:05+A2:08

EN 60335-1:2012

EN 60335-2-65:2003+A1:08+A11:12

IEC/CISPR 14-1, EN 55014-1

IEC/CISPR 14-2, EN 55014-2

EN 55014-1:2006+A1:2009+A2:2011

CISPR 14-1:2016

EN 55014-2:2015

CISPR 14-2 (ed.2):2015

ETSI EN 301 489-17 V2.2.1:2012

This EC Declaration of Conformity becomes invalid if the product is modified or modified without approval.

The undersigned is solely responsible for issuing this declaration.

Weingarten, den 12.01.2017

i.V. Ralf Faiß



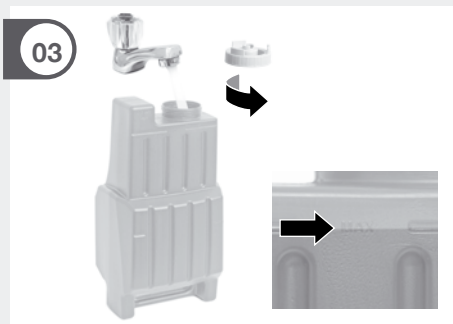
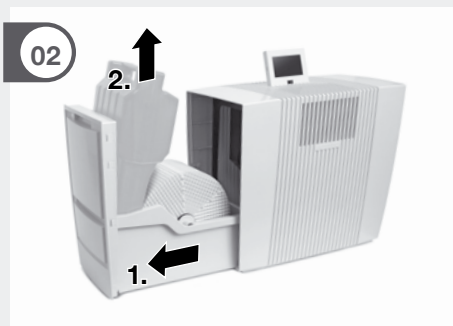
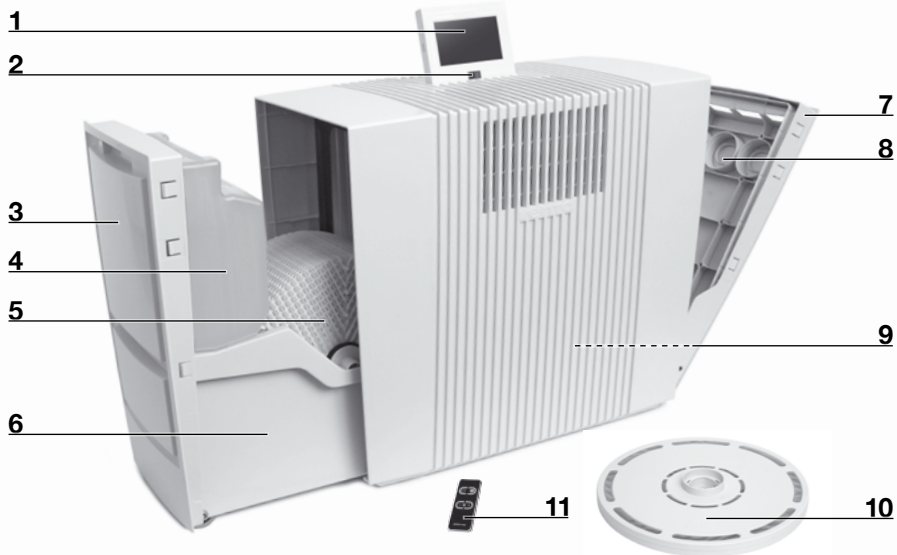

05

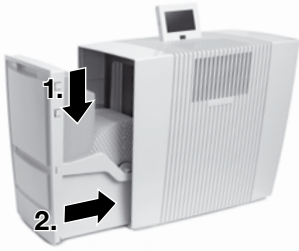

06



06

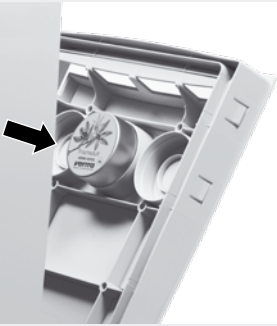

07

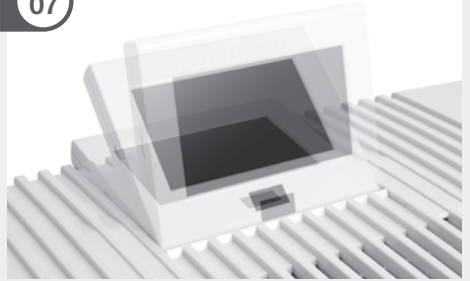

08



A



B

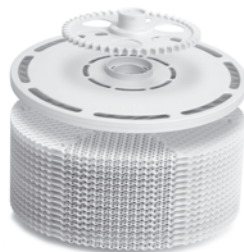

VIELEN DANK!

Wir sind überzeugt, dass der Venta Luftwäscher Ihre Erwartungen übertreffen wird, und wünschen Ihnen viel Freude damit.

Bitte lesen Sie diese Bedienungsanleitung vollständig durch, bewahren Sie diese zur späteren Verwendung auf und beachten Sie die Sicherheitshinweise.

INHALT

Lieferumfang	1
Symbole	1
Sicherheitshinweise	2
Bestimmungsgemäße Verwendung	4
Technische Daten	4
Übersicht	5
Inbetriebnahme	5
Funktionen, Einstellungen & Anzeigen	6
WiFi Konfiguration	7
Venta App	8
Reinigung & Pflege	9
Fehlerbehebung	10
Zubehör	10
Venta Düfte	11
Datenschutz	11
Garantie	11
Entsorgung	12

LIEFERUMFANG

- 1 x** Venta Luftwäscher LW60T WiFi
- 1 x** Hygienesk (Vormontiert)
- 1 x** Fernbedienung

Falls Teile fehlen oder beschädigt sind, wenden Sie sich bitte an

DE service@venta-luftwaescher.de

CH service@venta-luftwaescher.ch

AT office@venta.at

SYMBOLE



Bitte lesen Sie diese Bedienungsanleitung aufmerksam durch und bewahren Sie diese für den späteren Gebrauch auf.



Achtung! Unfall- und Verletzungsgefahr sowie schwere Sachschäden möglich.



Das Gerät nicht im Freien oder in feuchter Umgebung verwenden.

SICHERHEITSHINWEISE

- Dieses Gerät ist für den Gebrauch durch Kinder ab 8 Jahren und Personen mit eingeschränkten körperlichen, sensorischen oder mentalen Fähigkeiten oder mit mangelhafter Erfahrung und Kenntnissen geeignet, sofern sie beaufsichtigt werden oder hinsichtlich der sicheren Verwendung des Gerätes unterwiesen wurden und die bestehenden Gefahren verstanden haben.
- Das Gerät ist kein Spielzeug für Kinder.
- Reinigung und Benutzerpflege darf nicht von Kindern unter 8 Jahren bzw. ohne Aufsicht durchgeführt werden.
- Das Gerät und dessen Netzkabel von Kindern unter 8 Jahren fernhalten.
- Unsachgemäße Verwendung kann das Gerät beschädigen und Körperverletzungen verursachen.
- Bedienungsanleitung vor der Inbetriebnahme vollständig durchlesen und zum späteren Nachschlagen gut aufbewahren.
- Das Gerät nur an geeignete Netzsteckdosen anschließen – Netzspannung gemäß den Typenschildangaben am Gerät.
- Ziehen Sie vor jedem Reinigungs- oder Wartungseingriff sowie zum Umstellen oder Transportieren des Gerätes den Netzstecker aus der Steckdose.
- Den Luftwäscher nie in Betrieb nehmen, wenn die Netzanschlussleitung beschädigt ist.
- Ersatz-Netzanschlussleitungen müssen dem Typ „Kaltgerätestecker mit Kleeblattkupplung IEC 320 C5“ entsprechen
- Den Luftwäscher nie in Betrieb nehmen, wenn dieser heruntergefallen ist oder auf eine andere Art beschädigt wurde.
- Reparaturen an Elektrogeräten dürfen nur von Fachkräften durchgeführt werden. Durch unsachgemäße Reparaturen können erhebliche Gefahren für den Benutzer entstehen.

- Setzen Sie sich keinesfalls auf das Gerät und legen Sie keine Gegenstände darauf.
- Stecken Sie keine Fremdgegenstände in das Gerät.
- Gerät nie in Wasser oder andere Flüssigkeiten tauchen.
- Niemals den Netzstecker am Kabel oder mit nassen Händen aus der Steckdose ziehen.
- Der Luftwäscher darf nur in komplett zusammengebautem Zustand in Betrieb genommen werden.
- Den Luftwäscher nur auf eine ebene, trockene Fläche stellen.
- Halten Sie zu Gegenständen und Wänden einen seitlichen Mindestabstand von mindestens 20 cm sowie nach oben von 50 cm.
- Das Gerät so aufstellen, dass es nicht umgestoßen werden kann und dass niemand über das Gerät oder das Kabel stolpern kann.
- Ziehen Sie den Netzstecker aus der Steckdose, wenn Sie das Gerät nicht gebrauchen.
- Niemals die Lüftungsschlitze abdecken oder blockieren, um eine Überhitzung/Beschädigung des Gerätes zu verhindern.
- Den Luftwäscher nie überfüllen.
- Den Luftwäscher nie mit vollem Behälter transportieren oder kippen.
- Dem Wasser dürfen keine Duftöle beigegeben werden, da dies die Funktion der Hygieneschleife beeinträchtigen kann.
- Für Schäden durch fremde Zusätze übernimmt Venta-Luftwäscher GmbH keine Gewähr.

BESTIMMUNGSGEMÄSSE VERWENDUNG

Der Venta-Luftwäscher ist ein Haushaltsgerät zur Luftbefeuchtung und Luftreinigung von Wohn-, Büro- und Aufenthaltsräumen.

Das Gerät ist nicht für den gewerblichen Gebrauch bestimmt und nicht für den Außenbereich geeignet.

Jegliche anderweitige Verwendung oder Veränderung des Geräts wird als unsachgemäße Verwendung betrachtet. Der Hersteller haftet nicht für Schäden oder Verletzungen infolge einer unsachgemäßen Verwendung.

Ein **nicht** bestimmungsgemäßer Gebrauch kann Gesundheit und Leben gefährden. Dazu zählt der Einsatz unter folgenden Bedingungen:

- In Räumen mit explosionsgefährdeten und/oder aggressiven Atmosphären.
- In Räumen mit hoher Lösemittelkonzentration.
- In Räumen mit extrem hoher Staubbelastung.
- In der Nähe von Schwimmbädern oder nassen Geländen.

TECHNISCHE DATEN

Modell	LW60T WiFi
Befeuchterleistung für Räume*	bis zu 150m ²
Reinigungsleistung für Räume*	bis zu 80m ²
Netzspannung	220-240V 50/60Hz
Drehzahlstufen	5
Schallpegel	ca. 21/28/34/39/43 dB(A)
Maße	61 × 30 × 52cm
Gewicht	ca. 13kg
Leistungsaufnahme	ca. 6/8/10/13/19W
Wasserinhalt	Gesamt 12L Wassertank 8L + Wasserwanne 4L

* bezogen auf eine Raumhöhe von max. 2,5m

ÜBERSICHT

- | | | | |
|---|--------------------------|----|---------------------------|
| 1 | Display | 7 | Duftfach |
| 2 | Ein- / Ausschalter | 8 | Dufthalter |
| 3 | Verdunsterfach | 9 | Kabelfach |
| 4 | Wassertank (vormontiert) | 10 | Hygienedisk (vormontiert) |
| 5 | Plattenstapel | 11 | Fernbedienung |
| 6 | Wasserwanne | | |

01 - 08 INBETRIEBNAHME



Achtung! Sicherstellen, dass das Gerät ausgeschaltet und der Netzstecker gezogen ist.

- 01 Gerät auspacken und aufstellen.
- 02 Verdunsterfach **3** öffnen und Wassertank **4** entnehmen.
- 03 Wassertank **4** öffnen und bis zur MAX-Markierung mit Wasser befüllen.
- 04 Wassertank **4** sicher verschließen.
- 05 Wassertank **4** in die Wasserwanne **6** einsetzen und Verdunsterfach **3** bis zum Anschlag schließen.
- 06 Duft einsetzen: Duftfach **7** öffnen. Duftkappe durch Drehen öffnen und in Dufthalter **8** einsetzen. Bis zu drei Düfte in die Dufthalter **8** einsetzen. Duftfach **7** schließen.
- 07 Display **1** in gewünschte Position bringen (3 Positionen möglich).
- 08 Netzkabel durch Auf- bzw. Abwickeln im Kabelfach **9** auf gewünschte Länge bringen.

ACHTUNG! Kupplung des Netzkabels muss fest im Gerät eingesteckt sein!

Batteriesicherung und Schutzfolie an Fernbedienung **11** entfernen.



ON/OFF

Einstellen der Lüfterstufe

Netzstecker an Steckdose einstecken und Gerät am Ein- / Ausschalter 2 bzw. mit der Fernbedienung 11 einschalten.

ACHTUNG! Es kann ca. 60 Sek. dauern, bis das Gerät startet und im Display die Anzeige „Fill Tank“ in rot bzw. gelb erlischt. Es ist ein Geräusch (Gluckern) wahrzunehmen, was kein Qualitätsmangel darstellt.

FUNKTIONEN, EINSTELLUNGEN & ANZEIGEN

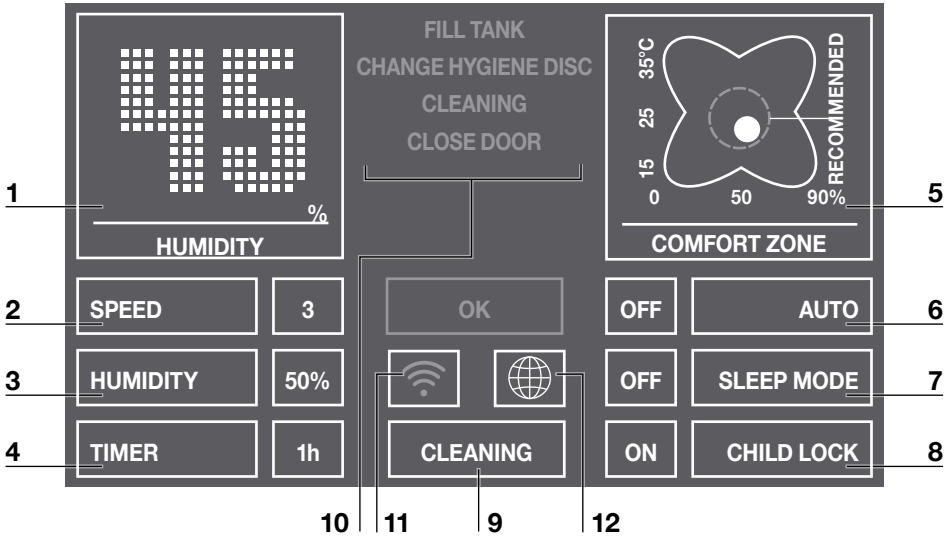

Die gewünschte Einstellung kann durch kurzes Berühren auf die jeweilige Funktion gewählt bzw. geändert werden.

Funktion	Einstellung
1 Luftfeuchtigkeit	Luftfeuchtigkeit anzeigen.
2 Geschwindigkeit	Lüfterstufe 1 (schwach) - 5 (stark).
3 Luftfeuchtigkeit	30 - 70 % (in 5 % Schritten) Ist die eingestellte Luftfeuchtigkeit erreicht, dreht Plattenstapel nicht.
4 Zeitvorwahl	OFF / 1 / 3 / 5 / 7 / 9 h (Stunden) Nach Ablauf der eingestellten Stunden schaltet sich das Gerät automatisch ab.
5 Temperatur / Komfortzone	Temperatur: 3 Sek. halten, um zwischen °C und °F zu wechseln. Komfortzone: Bewegt sich der weiße Punkt innerhalb des grünen Kreises, befinden sich die rel. Luftfeuchtigkeit und Raumtemperatur im Wohlfühlbereich.
6 Auto	OFF Gerät läuft mit eingestellter Lüfterstufe 1 - 5. ON Je nach Luftfeuchtigkeit im Raum regelt das Gerät automatisch die Lüfterstufen.

7	Nachtmodus	OFF / ON Gerät reduziert die Lüfterstufe auf 1 und dimmt das Display. Eine manuelle Änderung der Luftstromstärke ist jederzeit möglich.
8	Kindersicherung	OFF / ON 3 Sek. halten zum Aktivieren / Deaktivieren der Tastensperre.
9	Reinigung	Reinigungsprogramm Für den Reinigungsprozess benötigen Sie eine Flasche (250 ml) Venta Gerätereiniger. Bitte folgen Sie den Hinweisen auf dem Display. Dauer ca. 4 h.
10	Hinweise	Anzeige und Bestätigung von Hinweismeldungen.
11	WiFi	Anzeige und Konfiguration der WiFi-Verbindung grau: WiFi deaktiviert grün: WiFi-Verbindung hergestellt (local access) blau: WiFi-Verbindung hergestellt (full access) rot: keine WiFi-Verbindung. Bitte überprüfen Sie in der WiFi Konfiguration Ihr Netzwerk und WiFi-Passwort. Folgen Sie den Hinweisen in „WIFI KONFIGURATION“.
12	Sprachauswahl	

WIFI KONFIGURATION

WIFI KONFIGURATION

WIRELESS NETWORK

Select network: VENTA ▼

LOGIN CREDENTIALS

Security type: WPA / WPA2 ▼

PSK: *****

INTERNET ACCESS

Access: full access ▼

CLOSE

CONNECT

WiFi Anzeige **11** 3 sek. halten, um in die WiFi Konfiguration zu gelangen. Wählen Sie bei „Select network“ in der DropDown-Liste Ihr Netzwerk aus. Der „Security Type“ wird automatisch eingestellt, sobald das Netzwerk ausgewählt wurde. Bitte geben Sie in dem Feld „PSK“ (Eingabemodus ASCII) Ihr WLAN-Passwort/ WLAN-Schlüssel ein und bestätigen Sie mit der ENTER-Taste. Enthält Ihr Passwort Sonderzeichen oder Umlaute, die nicht auf der Tastatur abgebildet sind, können Sie Ihr gesamtes Passwort auf der Website zu einem HEX-Code generieren: www.venta-luftwaescher.de
Bitte geben Sie nun in dem Feld „PSK“ (Eingabemodus HEX) Ihren generierten HEX-Code ein und bestätigen Sie mit der ENTER-Taste. Wählen Sie unter „Access“ die von Ihnen gewünschte Internetzugriffsberechtigung aus.

full access: Zugang zu allen Komfortnutzungen der App.

local access: lokaler Zugang zur Nutzung der App.

Betätigen Sie die Taste CONNECT, um die WiFi-Verbindung zur aufzubauen.

WiFi Anzeige grün: Verbindung WiFi hergestellt (local access)

WiFi Anzeige blau: Verbindung WiFi hergestellt (full access)

WiFi Anzeige rot: keine WiFi Verbindung. Prüfen Sie erneut Ihr Netzwerk und WLAN-Passwort.

WiFi Anzeige grau: WiFi deaktiviert

Durch Betätigen der Taste CLOSE gelangen Sie wieder in das Bedienfeld des Gerätes.

Durch Berühren der WiFi Anzeige **11** kann die WiFi-Verbindung aktiviert bzw. deaktiviert werden. Wenn die WiFi-Verbindung deaktiviert ist, verbindet sich das Gerät nicht mit der Venta App.

VENTA APP

Die Gerätefunktionen können mithilfe der Venta App erweitert und kontrolliert werden. Die Venta App ist verfügbar für Smartphones und Tablets. Bitte laden Sie die Venta App herunter unter: www.venta-luftwaescher.de und folgen Sie den Anweisungen auf dem Bildschirm Ihres Smartphones/Tablets.

Beim Verbindungsaufbau der App zum Gerät ertönt ein Signalton am Gerät. Bitte bestätigen Sie nun am Gerät den Verbindungsaufbau zu Ihrem Smartphone/ Tablet.

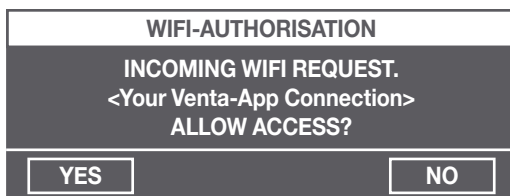

Hinweis / Intervall

Maßnahmen

A Fill Tank

Wassertank **4** leer, mit frischem Wasser füllen.
 Gelb: Es findet noch eine Luftbefeuchtung/
 Luftreinigung statt.
 Rot: Es findet keine Luftbefeuchtung/Luftreinigung
 statt.

Cleaning

Für den Reinigungsprozess benötigen Sie eine Flasche
 (250 ml) Venta Gerätereiniger. Bitte führen Sie das Rei-
 nigungsprogramm durch indem Sie Taste CLEANING
9 betätigen. Bitte folgen Sie den Hinweisen auf dem
 Display. Dauer ca. 4 h.



Achtung! Sicherstellen, dass das Gerät ausgeschaltet und der Netz-
 stecker gezogen ist.

B Change
Hygiene-Disc

Verdunsterfach **3** öffnen. Plattenstapel **5** entnehmen
 und Antriebsrad entriegeln. Hygienesdisc entnehmen
 und erneuern. Gerät wieder montieren und OK-
 Anzeige im Display berühren und 3 Sek. halten bis sie
 erlischt.

Empfehlung alle
10-14 Tage

Restwasser aus Wassertank **4** und Wasserwanne **6**
 leeren. Wasserwanne **6** und Plattenstapel **5** reinigen.
 Wassertank **4** bis zur MAX-Markierung mit frischem
 Wasser füllen.

*Sämtliche Rückstände in der Wasserwanne und am Plattenstapel (weiße,
 grün-gelbliche oder braune Ablagerungen bzw. Verfärbungen) beeinträchtigen
 NICHT die Funktion des Gerätes.*

FEHLERBEHEBUNG

Problem	Mögliche Lösung
Gerät funktioniert nicht.	Netzstecker einstecken.
	Kupplung der Netzleitung in das Gerät einstecken.

Sollten Sie ein Problem mithilfe der aufgeführten Informationen nicht beheben können, wenden Sie sich bitte an den VENTA-Kundenservice:

DE +49 751 5008 88, www.venta-luftwaescher.de

AT 05572 202 539, www.venta.at

CH 041 781 15 15, www.venta-luftwaescher.ch

ZUBEHÖR

Artikel	Verpackungseinheit / Stk.
Disk Hygienedisk	1 / 3
Reiniger Venta Gerätecleaner	1
Düfte	3

Zubehör kann telefonisch oder Online bezogen werden.

DE +49 751 5008 88, www.venta-luftwaescher.de

AT 05572 202 539, www.venta.at

CH 041 781 15 15, www.venta-luftwaescher.ch

VENTA DÜFTE

Die Venta Düfte wurden speziell für Venta Luftwäscher GmbH entwickelt und sind aus 100 % ätherischen Ölen und der Natur angelehnten Düften.

Anwendungsbereich: Nur in vorgesehenen Dufthalter des Luftwäschers/Luftreinigers (LW60T, LW60T WiFi, LW62 WiFi, LW62T WiFi, LP60, LP60 WiFi, LPH60 WiFi) einsetzen. Bitte Hinweise in der Bedienungsanleitung beachten. Aroma Kapsel nicht gewaltsam öffnen. Entsorgung: Verbrauchte Aroma Kapsel mit dem Hausmüll entsorgen. Haltbarkeit: nach dem Öffnen innerhalb von 20 Tagen aufbrauchen. Dosierung: Durch Drehen der Duftkappe kann die Intensität des Duftes reguliert werden.

DATENSCHUTZ

Ihre Daten werden durch Venta Luftwäscher GmbH vertraulich behandelt. Wenn sich Ihre persönlichen Daten ändern oder Sie Fragen zu unserem Umgang mit Ihren Daten haben, wenden Sie sich bitte an den Venta Kundendienst:

DE 0751 5008 88, service@venta-luftwaescher.de

AT 05572 202 539, office@venta.at

CH 041 781 15 15, service@venta-luftwaescher.ch

Weitere Informationen zum Thema Datenschutz finden Sie in unseren Datenschutzrichtlinien unter www.venta-luftwaescher.de, www.venta.at, www.venta-luftwaescher.ch

GARANTIE

Die Firma Venta-Luftwäscher GmbH leistet 2 Jahre Garantie auf schadhafte Teile und Arbeitslohn Ihres Luftwäschers. Der Geltungsbereich der Garantie liegt innerhalb der Europäischen Union. Für alle anderen Länder gilt der Geltungsbereich ausschließlich für das Land, in dem das Gerät erworben wurde. Als Garantienachweis gilt ein gültiger Kaufbeleg.

ENTSORGUNG



Das Symbol "**durchgestrichene Mülltonne**" erfordert die separate Entsorgung von Elektro- und Elektronik-Altgeräten (WEEE) sowie verbrauchten Batterien. Solche Geräte können gefährliche und umweltgefährdende Stoffe **enthalten**. Diese Produkte sind an einer ausgewiesenen Sammelstelle für das Recycling von elektrischen und elektronischen Geräten zu entsorgen und dürfen **nicht** im unsortierten Hausmüll entsorgt werden. Verbrauchte Batterien gehören nicht in den Hausmüll. Geben Sie diese bei entsprechenden Sammelstellen oder im Handel ab. Dadurch tragen Sie zum Schutz der Ressourcen und der Umwelt bei. Für weitere Informationen wenden Sie sich bitte an die örtlichen Behörden.

Kinder dürfen auf keinen Fall mit Kunststoffbeuteln und Verpackungsmaterial spielen, da Verletzungs- bzw. Erstickungsgefahr besteht. Solches Material sicher lagern oder auf umweltfreundliche Weise entsorgen.

THANK YOU!

We are convinced that the Venta Airwasher will exceed your expectations and we hope you enjoy our product.

Please read these operating instructions completely, keep them for later use, and follow the safety instructions.

TABLE OF CONTENTS

Scope of delivery	13
Symbols	13
Safety instructions	14
Intended use	15
Technical data	15
Overview	16
Putting into operation	16
Functions & settings	17
WiFi Setup	18
Venta App	19
Cleaning & maintenance	20
Troubleshooting	20
Accessories	21
Venta Fragrances	21
About your privacy	21
Guarantee	22
Disposal	22

SCOPE OF DELIVERY SYMBOLS

- 1 x** Venta Airwasher LW60T WiFi
- 1 x** Hygiene Disc (pre-assembled)
- 1 x** Remote Control

If any parts are missing or damaged, please contact service@venta-luftwaescher.de



Please read these operating instructions carefully and keep them for later use.



Attention! Danger of accident and injury as well as property damage possible.



Do not use the appliance outdoors or in damp locations.

SAFETY INSTRUCTIONS

- This appliance is not suitable for use by children over the age of 8 years and people with restricted physical, sensory, or mental capacities or lack of experience and knowledge unless they are supervised or have received instructions on the use of the appliance and understand the existing hazards.
- The appliance is not a toy for children.
- Cleaning and user maintenance may not be performed by children under the age of 8 years or without supervision.
- Keep the appliance and its power cable out of the reach of children under the age of 8 years.
- Improper use can damage the appliance and cause physical injuries.
- Read the operating instructions completely before putting the appliance into operation and keep them for later reference.
- Plug the appliance into suitable power outlets only – the mains voltage must correspond to the nameplate data on the appliance.
- Disconnect the power plug before every cleaning or maintenance operation or transportation of the appliance.
- Never use the Airwasher if it has a damaged power cable.
- Spare power cables must conform with the type 'cold device plug with clover leaf coupling IEC 320 C5'
- Never use the Airwasher if it has been dropped or damaged in any other way.
- Electrical appliances should only be repaired by professional specialists. Amateur repairs could result in considerable danger to the user.
- Do not sit on the appliance and do not place any objects on it.
- Do not put any foreign objects into the appliance.
- Do not immerse the appliance in water or any other liquid.
- Never disconnect the power plug by pulling on the cable or disconnect the power plug from the power supply outlet with wet hands.
- The Airwasher should only be operated when it is completely assembled.
- Place the Airwasher on a stable surface which is flat and dry.
- Ensure that the appliance is spaced at least 20 cm away from and 50cm above any other objects, such as furniture and walls.
- Set up the device so that it cannot be knocked over, and so that no one can trip over it or its cable.
- Disconnect the power plug from the power supply outlet when the appliance is not in use.
- Never cover or block the vents to prevent overheating/damage to the appliance.
- Never overfill the Airwasher.
- Never transport or overbalance the Airwasher with a filled water basin.
- Do not add fragrance oil to the water. This may impair the function of the Hygiene Disc.
- Only use original Venta additives. Venta-Luftwäscher GmbH accepts no liability for damage which may be caused by the use of other additives.

INTENDED USE

The Venta Airwasher is a domestic appliance for moistening and cleansing the air in homes, offices and leisure facilities.

The appliance is not intended for commercial use and is not suitable for outdoor areas.

Any other use or modification of the appliance is considered to be improper use. The manufacturer is not liable for any damage or injuries resulting from improper use.

Using the appliance for **something other than** the intended purpose can endanger health and lives. This includes use under the following conditions:

- in rooms or locations where there is risk of explosion and/or where there is an aggressive atmosphere.
- in rooms where there is a high concentration of solvents.
- in rooms with considerable quantities of dust in the air.
- in the vicinity of swimming pools or other wet areas.

TECHNICAL DATA

Model	LW60T WiFi
Humidifying capacity*	up to 150m ²
Purifying capacity*	up to 80m ²
Mains voltage	220-240V 50/60Hz
Speeds	5
Sound level	ca. 21/28/34/39/43dB(A)
Dimensions	61 × 30 × 52cm
Weight	approx. 13kg
Motor output	6/8/10/13/19W
Water capacity	Total 12L Water tank 8L + water basin 4L

* based on a ceiling height at a max of 2,5m

OVERVIEW

- | | | | |
|---|------------------------|----|------------------------------|
| 1 | Display | 7 | Fragrance compartment |
| 2 | On/off switch | 8 | Fragrance holder |
| 3 | Evaporator compartment | 9 | Cable compartment |
| 4 | Water tank | 10 | Hygiene Disc (pre-assembled) |
| 5 | Disc stack | 11 | Remote Control |
| 6 | Water basin | | |

01 - 08 PUTTING INTO OPERATION



Attention! Make sure that the appliance is switched off and the power plug is disconnected.

- 01 Unpack the appliance and set it up.

- 02 Open the evaporator compartment **3** and remove the water tank **4**.

- 03 Open the water tank **4** and fill up to the MAX marker with water.

- 04 Close the water tank **4** securely.

- 05 Insert the water tank **4** into the water basin **6** and close the evaporator compartment **3**.

- 06 Inserting the fragrance: Open the fragrance compartment **7**. Twist open the fragrance cap and insert it into the fragrance holder **8**. Insert up to three fragrances into the fragrance holder **8**. Close the fragrance compartment **7**.

- 07 The display **1** can be adjusted to three positions.

- 08 The power cable can be adjusted to the desired length by winding it up in the cable compartment **9**.

ATTENTION! The coupling of the mains cable must be plugged firmly into the device! Please remove the protective foil for battery and remote control.

Connect the power plug and switch on the appliance at the on/off switch 2 or with the remote control 11.

ATTENTION! It may take about a minute for the device to start and for the “Fill Tank” indicator in red or yellow to be extinguished. A gurgling sound may be heard, but this does not represent a quality defect.

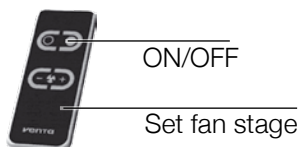

FUNCTIONS, SETTINGS & DISPLAYS

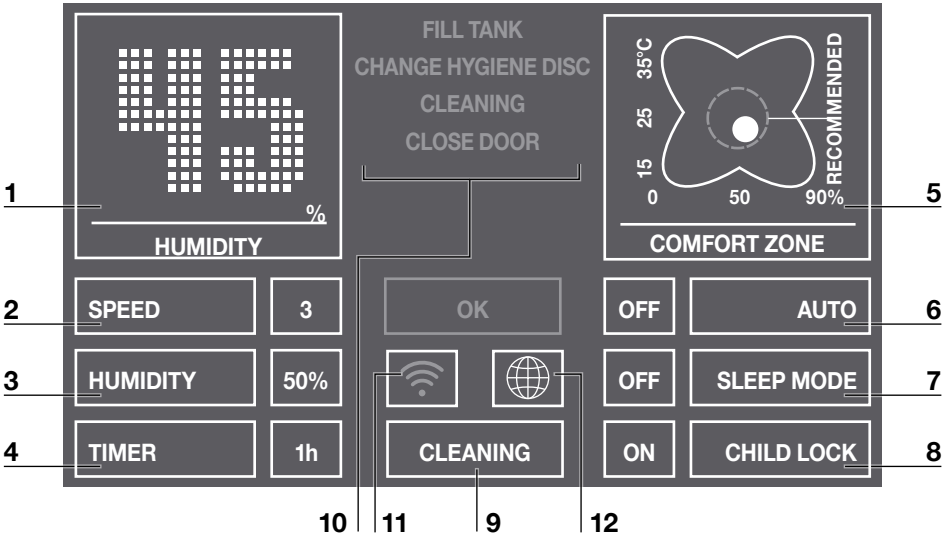

The preferred setting can be selected or changed by briefly touching the respective function.

Function	Setting
1 Air humidity	Display air humidity.
2 Speed	Fan stage 1 (weak) – 5 (strong).
3 Humidity	30 - 70% (in 5 % increments) If the specified humidity is reached, the disc stack will not turn.
4 Timer	OFF / 1 / 3 / 5 / 7 / 9 h (hours) The appliance shuts off automatically after the preset hours have expired.
5 Temperature / Comfort zone	Temperature: Hold for 3 sec. to switch back and forth between °C and °F. Comfort zone: If the white dot is moving inside the green circle, the relative humidity and room temperature will be in the „comfort zone“ where one can feel comfortable.
6 Auto	OFF Appliance operates with preset fan stage 1 – 5. ON The appliance automatically regulates the fan stages depending on the air humidity in the room.

7	Sleep mode	OFF/ON Appliance reduces the fan stage to 1 and dims the display. The fan power can be manually changed if desired.
8	Child lock	OFF/ON Hold for 3 sec. to activate/deactivate the key lock.
9	Cleaning	Cleaning program The cleaning process requires (1) 250 ml bottle of Venta Cleaner. Please follow the instructions on the display. Duration approx. 4 h.
10	Notes	Display and confirmation of information messages.
11	WiFi	Display and setup of WiFi connection. grey: WiFi disabled green: WiFi connected, local blue: WiFi connected, full access red: WiFi disconnected. Please check the WiFi configuration for network and login data. Follow the instructions on WiFi setup.
12	Select your language	

WiFi SETUP

WiFi CONFIGURATION

WIRELESS NETWORK

Select network: ▼

LOGIN CREDENTIALS

Security type: ▼

PSK:

INTERNET ACCESS

Access: ▼

CLOSE



CONNECT

Holding WiFi display **11** for three seconds will bring up the WiFi configuration. Choose your network from the “Select network” drop-down list. The “Security type” is set automatically as soon as the network is selected. Enter your WiFi password/WiFi security code into the “PSK” field (ASCII input mode) and confirm it with the ENTER key. If your password contains special characters that are not represented on the keyboard, you can generate your entire password as a HEX code at the following website: www.venta-luftwaescher.de

Now enter your generated HEX code into the “PSK” field (HEX input mode) and confirm it with the ENTER key. Under “Access”, select the internet access privileges you desire.

full access: Access to all convenience functions in the app.

local access: local access to app use.

To establish a WiFi connection, confirm with the CONNECT button.

Green WiFi display: WiFi connection established (local access)

Blue WiFi display: WiFi connection established (full access)

Red WiFi display: no WiFi connection. Double-check your network and WiFi password.

Grey WiFi display: WiFi disabled

Actuating the CLOSE button calls up the device’s control panel.

WiFi can be enabled or disabled by touching the WiFi display **11** on the appliance. If WiFi is disabled, the appliance will not connect to the Venta app.

VENTA APP

The device functions can be expanded and controlled with the Venta app. The Venta app is available for smartphones and tablets. You can download the Venta app at the following website: www.venta-luftwaescher.de

Then follow the instructions on your smartphone/tablet screen. When a connection is being established between the app and the device, a signal tone is emitted. Now confirm connection establishment to your smartphone/tablet on your device.

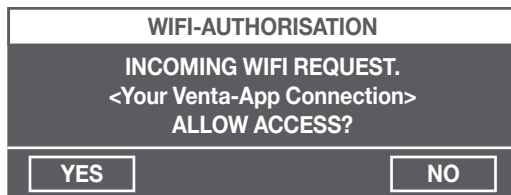

A - B CLEANING & MAINTENANCE

Note/Interval	Actions
A Fill Tank	Water tank 4 empty, fill with fresh water. Yellow: humidification/purification is still taking place. Red: no humidification/purification is taking place.
Cleaning	The cleaning process requires (1) 250 ml bottle of Venta Cleaner. Please run the cleaning program by pressing the button CLEANING 9 . Please follow the instructions on the display. Duration approx. 4 h.
 Attention! Make sure that the appliance is switched off and the power plug is disconnected.	
B Change Hygiene Disc	Open the evaporator compartment 3 . Remove the disc stack 5 and unlock the drive wheel. Remove the Hygiene Disc and replace it. Re-assemble the device and touch the OK indicator in the display again and hold it for 3 seconds until it disappears.
Recommendation: every 10–14 days	Empty the residual water out of the water tank 4 and water basin 6 . Clean the water basin 6 and disc stack 5 . Fill the water tank 4 up to the MAX marker with fresh water.

Any residue in the water basin and on the disc stack (white, green-yellowish or brown deposits or discolorations) do NOT impair the function of the device.

TROUBLESHOOTING

Problem	Solution
Appliance does not function.	Connect the power plug.
	Connect the power cable coupling to the appliance.

Please contact VENTA customer service if you are unable to eliminate a problem with the help of this information:

Tel. +49 751 5008 88

e-mail: service@venta-luftwaescher.de

ACCESSORIES

Item	Packaging unit/(pcs.)
Disk Hygiene Disc	1 / 3
Cleaner Venta Cleaner	1
Fragrances	3

Accessories can be purchased through participating retailers or directly from Venta Airwasher.

VENTA FRAGRANCES

Distinctive fragrances are specially developed and formulated for Venta Luftwäscher GmbH. These fragrances are made of 100 % essential oils and scents inspired by nature.

Application area: use only in the provided fragrance holder of the Airwasher/Purifier (LW60T WiFi, LW62 WiFi, LW62T WiFi, LP60 WiFi, LPH60 WiFi). Please adhere to the directions in the operating manual. Do not use force to open the Aroma Capsules. Waste disposal: you may dispose of depleted Aroma Capsules in your household waste. Shelf life: After opening, use within 20 days. Dosage: the intensity of the fragrance can be adjusted by turning the fragrance cap.

ABOUT YOUR PRIVACY

Your information will be held by Venta Luftwäscher GmbH for marketing and servicing purposes. If your personal details change, if you change your mind about any of your marketing preferences or if you have any queries about how we use your information, please let us know by contacting Venta Luftwäscher GmbH Weltestraße 5 88250 Weingarten Germany, or by calling the VentaCare Customer Service: +49 751 5008 88. Or you can email us at service@venta-luftwaescher.de

For more information on how we protect your privacy, please see our privacy policy on www.venta-luftwaescher.de

GUARANTEE

The company Venta-Luftwaescher GmbH gives a 2-year guarantee on defective parts and will recompense any work done on your Airwasher in this case. The area of applicability of the guarantee is within the European Union. For all other countries, the applicability is valid exclusively for the country in which the appliance was acquired. Proof of purchase provides guarantee verification.

DISPOSAL



The symbol “**crossed-out trash can**” requires separate disposal of waste electrical and electronic equipment (WEEE) and of empty batteries. Such equipment may contain dangerous and environmentally hazardous substances. These products should be disposed of at an appropriate collecting point for recycling electrical and electronic equipment and may not be disposed of with unsorted household waste. Do not dispose of empty batteries in household waste. Take them to special local collection sites. This way you can help to protect resources and the environment. For more information, please contact your local authorities.

Children must not be allowed to play with plastic bags and packaging material as there is danger of injury or suffocation. Store such material safely or dispose of it in an environmentally friendly manner.

MERCI !

Nous sommes convaincus que l'Airwasher Venta dépassera vos attentes et nous vous souhaitons d'en profiter pleinement.

Veuillez lire ce mode d'emploi intégralement, le conserver pour toute utilisation ultérieure et respecter les consignes de sécurité.

TABLE DES MATIÈRES

Contenu de la livraison	23
Symboles	23
Consignes de sécurité	24
Utilisation conforme	25
Caractéristiques techniques	25
Aperçu	26
Mise en service	26
Fonctions & réglages	27
Configuration Wi-Fi	28
Application mobile Venta	29
Nettoyage & entretien	30
Dépannage	30
Accessoires	31
Parfums Venta	31
Vie privée	31
Garantie	32
Élimination	32

CONTENU DE LA LIVRAISON

- 1 x** Airwasher Venta LW60T WiFi
- 1 x** Disque Hygiénique (prémonté)
- 1 x** Télécommande

Si des pièces sont manquantes ou endommagées, veuillez vous adresser à

CH service@venta-luftwaescher.ch

NL info@venta.nl

SYMBOLE



Veuillez lire ce mode d'emploi attentivement et le conserver pour une utilisation ultérieure.



Attention ! Risque d'accidents et de blessures ainsi que de dommages matériels.



Ne pas utiliser l'appareil en extérieur ou dans un environnement humide.

CONSIGNES DE SÉCURITÉ

- Cet appareil n'est pas destiné à être utilisé par des enfants âgés de 8 ans et plus et par des personnes dont les capacités physiques, sensorielles ou mentales sont diminuées ou ne disposant pas de l'expérience et de la connaissance nécessaires, à moins qu'elles ne soient supervisées ou que des instructions pour une utilisation sûre de l'appareil ne leur aient été fournies et qu'ils n'aient compris les dangers existants.
- Cet appareil n'est pas un jouet pour enfants.
- Le nettoyage et la gestion des utilisateurs ne doivent pas être effectués par des enfants âgés de moins de 8 ans ou bien en l'absence de supervision.
- Tenir l'appareil et son câble d'alimentation hors de portée des enfants âgés de moins de 8 ans.
- Une utilisation non conforme est susceptible d'endommager l'appareil et de provoquer des blessures corporelles.
- Lire le mode d'emploi intégralement avant la mise en service et le conserver en lieu sûr pour toute consultation ultérieure.
- Raccorder l'appareil uniquement à des prises courant appropriées – tension du réseau conformément aux indications sur la plaque signalétique de l'appareil.
- Avant toute intervention de nettoyage ou de maintenance ainsi que pour déplacer ou transporter l'appareil, débrancher la fiche de la prise.
- Ne jamais utiliser l'Airwasher si le câble de raccordement est endommagé.
- Les câbles de raccordement de remplacement doivent correspondre au type, cordon d'alimentation en trèfle IEC 320 C5'
- Ne jamais utiliser l'Airwasher si ce dernier a chuté ou s'il a été endommagé de toute autre façon.
- Les réparations d'appareils électriques doivent être effectuées uniquement par des spécialistes. Toute réparation non conforme peut entraîner des risques considérables pour l'utilisateur.
- Ne s'asseoir en aucun cas sur l'appareil et ne poser aucun objet dessus.
- Ne pas insérer de corps étranger dans l'appareil.
- Ne jamais immerger l'appareil dans l'eau ou dans tout autre liquide.
- Ne jamais retirer la fiche de la prise en tirant sur le câble ou avec des mains humides.
- L'Airwasher doit être mis en marche uniquement s'il est entièrement assemblé.
- Poser l'Airwasher uniquement sur une surface plane et sèche.
- Maintenir un écart latéral d'au moins 20 cm avec les objets et les parois, ainsi que de 50 cm vers le haut.
- Installer l'appareil de sorte à ce que personne ne puisse trébucher sur le câble ou sur l'appareil ou le renverser.
- Débrancher la fiche de la prise lorsque vous n'utilisez pas l'appareil.
- Ne jamais recouvrir ou bloquer les fentes d'aération afin d'empêcher toute surchauffe ou tout endommagement de l'appareil.
- Ne jamais remplir trop l'Airwasher.
- Ne jamais transporter ou basculer l'Airwasher avec la cuve remplie.
- Ne jamais ajouter à l'eau des huiles parfumées. Ce peut affecter le fonctionnement du Disque Hygiénique.
- La société Venta-Luftwäscher GmbH ne prend aucune garantie pour les dommages dus à des additifs externes.

UTILISATION CONFORME

L'Airwasher Venta est un appareil ménager destiné à humidifier et purifier l'air des bureaux, pièces de séjour et d'habitation.

L'appareil n'est pas conçu pour un usage commercial et ne convient pas pour une utilisation en extérieur. Toute autre utilisation ou toute modification de l'appareil est considérée comme utilisation non conforme.

Le fabricant décline toute responsabilité en cas de dommages ou de blessures résultant d'une utilisation non conforme.

Un emploi **non** conforme peut entraîner un risque pour la santé et la vie. Ceci inclut l'utilisation dans les conditions suivantes :

- dans des pièces à atmosphères explosives et/ou agressives.
- dans des pièces à concentration en solvant élevée.
- dans des pièces à charge en poussière extrêmement élevée.
- à proximité de piscines ou de terrains humides.

CARACTÉRISTIQUES TECHNIQUES

Modèle	LW60T WiFi
Capacité d'humidification*	jusqu'à 150m ²
Capacité de purification*	jusqu'à 80m ²
Tension du réseau	220-240V 50/60Hz
Vitesses	5
Niveau sonore	ca. 21/28/34/39/43 dB(A)
Dimensions	61 × 30 × 52 cm
Poids	env. 13kg
Puissance du moteur	env. 6/8/10/13/19W
Quantité de remplissage	Totale 12L réservoir d'eau 8L + cuve à eau 4L

* pour une hauteur de pièce de max. 2,5m

APERÇU

- | | | | |
|---|----------------------------|----|------------------------------|
| 1 | Écran | 7 | Compartiment à parfums |
| 2 | Bouton ON/OFF | 8 | Diffuseur |
| 3 | Compartiment d'évaporateur | 9 | Range-cordon |
| 4 | Réservoir d'eau | 10 | Disque Hygiénique (prémonté) |
| 5 | Pile de disques | 11 | Télécommande |
| 6 | Cuve à eau | | |

01 - 08 MISE EN SERVICE



Attention !

S'assurer que l'appareil est éteint et la fiche retirée.

- 01 Déballer l'appareil et le mettre en place.
- 02 Ouvrir le compartiment d'évaporateur **3** et retirer le réservoir d'eau **4**.
- 03 Ouvrir le réservoir d'eau **4** et remplir d'eau jusqu'au repère MAX.
- 04 Bien fermer le réservoir d'eau **4**.
- 05 Insérer le réservoir d'eau **4** dans la cuve à eau **6** et fermer le compartiment d'évaporateur **3**.
- 06 Insertion de la cartouche de parfum : Ouvrir le compartiment à parfums **7**. Ouvrir le bouchon de la parfum en tournant et l'insérer dans le diffuseur **8**. Insérer jusqu'à trois senteurs dans le diffuseur **8**. Fermer le compartiment à parfums **7**.
- 07 L'écran **1** peut être rabattu en trois positions.
- 08 Le câble de raccordement peut être rallongé à la longueur souhaitée en déroulant le range-cordon **9**.

ATTENTION ! Le raccord du cordon d'alimentation doit être solidement branché dans l'appareil ! Veuillez retirer le fusible de la pile et le film protecteur de la télécommande.

Insérer la fiche et allumer l'appareil à l'aide du bouton ON/OFF 2 ou à l'aide du Télécommande 11.



ON/OFF

Réglage de la puissance de ventilation

ATTENTION ! Cela peut prendre environ 60 secondes jusqu'à ce que l'appareil démarre et l'indication en rouge ou jaune « Fill Tank » (remplir le réservoir) disparaisse. Un bruit (glouglou) se fait entendre, ce qui ne constitue pas un défaut de qualité.

FONCTIONS, RÉGLAGES & AFFICHAGES

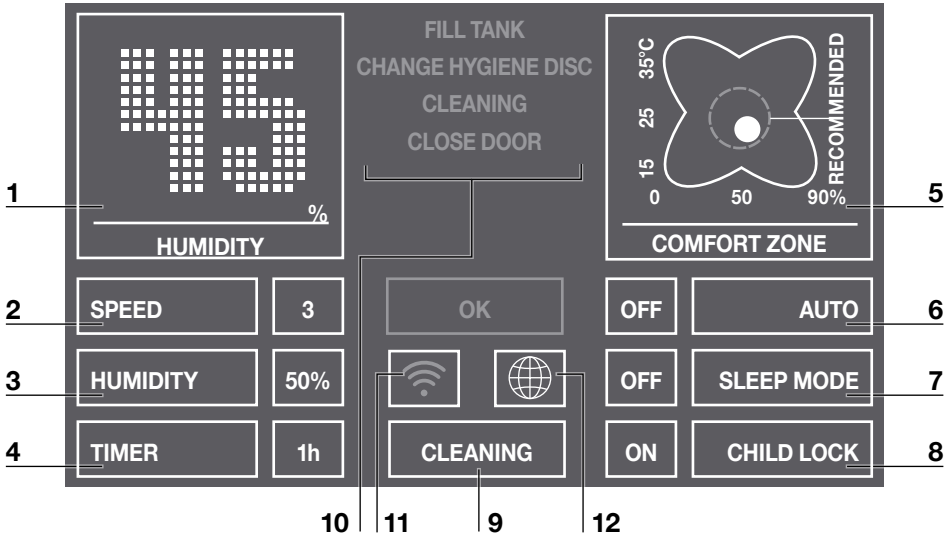

Le paramètre désiré peut être sélectionné ou modifié par brève pression sur la touche de fonction correspondante.

Fonction	Réglage
1 Humidité d'air	Afficher l'humidité de l'air.
2 Vitesse	Niveau de ventilation 1 (faible) – 5 (fort).
3 Humidité d'air	30 - 70% (par incréments de 5 %) Une fois le niveau d'humidité d'air souhaité réglé, le chargeur de disques cesse de tourner.
4 Arrêt différé	OFF / 1 / 3 / 5 / 7 / 9 h (heures) Une fois les heures réglées écoulées, l'appareil s'éteint automatiquement.
5 Température / Zone confort	Température: Appuyer pendant 3 s pour passer de °C à °F. Zone de confort : lorsque le point blanc se déplace dans le cercle vert, cela signifie que l'humidité relative de l'air et la température ambiante se situent dans la zone de confort.
6 Auto	OFF L'appareil fonctionne avec un niveau de ventilation de 1 à 5. ON Selon l'humidité de l'air dans la pièce, l'appareil règle automatiquement les niveaux de ventilation.

7	Mode nuit	OFF / ON L'appareil baisse le niveau de ventilation à 1 et fait varier la luminosité de l'écran. Le niveau de ventilation peut être modifiée manuellement si besoin.
8	Sécurité enfants	OFF / ON Appuyer pendant 3 s pour activer/désactiver le verrouillage des touches.
9	Nettoyage	Programme de nettoyage Une bouteille (250 ml) de nettoyant Venta est nécessaire pour le processus de nettoyage. Prière de suivre les consignes à l'écran. Durée env. 4 h.
10	Remarques	Affichage et confirmation de messages d'avertissement.
11	Wi-Fi	Affichage Wi-Fi et établissement de la connexion Wi-Fi. Gris : Wi-Fi désactivé Vert : Wi-Fi connecté, local Bleu : Wi-Fi connecté, full access Rouge : Wi-Fi déconnecté. Veuillez vérifier la configuration Wi-Fi, concernant le réseau et les données de connexion. Suivez les instructions concernant la configuration Wi-Fi.
12	Choisissez votre langue	

CONFIGURATION WI-FI

WIFI CONFIGURATION

WIRELESS NETWORK

Select network: VENTA ▼

LOGIN CREDENTIALS

Security type: WPA / WPA2 ▼

PSK: *****

INTERNET ACCESS

Access: full access ▼

CLOSE



CONNECT

Maintenir Wi-Fi Display **11** enfoncée pendant 3 sec. pour accéder à la configuration du Wi-Fi. Sélectionnez votre réseau sous « Sélectionner réseau » dans la liste déroulante. Le « Security Type » est automatiquement réglé lorsque le réseau est sélectionné. Veuillez entrer dans le champ « PSK » (mode d'entrée ASCII) votre clé de mot de passe Wi-Fi / clé Wi-Fi et appuyez sur la touche ENTREE. Si votre mot de passe contient des caractères spéciaux ou des trémas qui ne sont pas représentés sur le clavier, vous pouvez générer tout votre mot de passe grâce à un code HEX sur le site : www.venta-luftwaescher.ch, www.venta-airwasher.nl Veuillez ensuite saisir dans le champ « PSK » (mode d'entrée HEX) votre code HEX généré et confirmer en appuyant sur la touche ENTREE. Dans « Access », sélectionnez l'autorisation d'accès Internet souhaitée.

full access : accès à toutes les utilisations de confort de l'application.

local access : accès local à l'utilisation de l'application.

Actionnez la touche CONNECT pour établir la connexion Wi-Fi.

Affichage Wi-Fi vert : connexion Wi-Fi établie (local access)

Affichage Wi-Fi bleu : connexion Wi-Fi établie (full access)

Affichage Wi-Fi rouge : aucune connexion Wi-Fi. Vérifiez votre réseau et votre mot de passe Wi-Fi.

Affichage Wi-Fi gris : Wi-Fi désactivé

En actionnant la touche CLOSE, vous accédez de nouveau au panneau de commande de l'appareil.

Le Wi-Fi peut être activé ou désactivé en appuyant sur le Wi-Fi Display **11** de l'appareil. Si le Wi-Fi est désactivé, l'appareil ne se connecte pas à l'application mobile Venta.

APPLICATION MOBILE VENTA

L'application Venta permet d'étendre et de contrôler les fonctions de l'appareil. L'application Venta est disponible pour les smartphones et les tablettes. Veuillez télécharger l'application Venta sur le site :

www.venta-luftwaescher.ch

www.venta-airwasher.nl

et suivre les indications apparaissant à l'écran de votre smartphone/tablette. Lors de l'établissement de la connexion de l'application avec l'appareil, un signal sonore retentit sur l'appareil. Veuillez confirmer sur l'appareil l'établissement de la connexion avec votre smartphone/tablette.

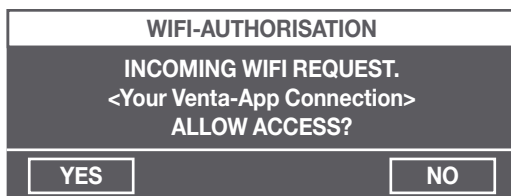

Remarque / Intervalle Mesures

A Fill Tank Réservoir d'eau **4** vide, remplir avec de l'eau fraîche. Jaune : une humidification/purification de l'air est en cours. Rouge : aucune humidification/purification de l'air n'est en cours.

Cleaning Une bouteille (250 ml) de nettoyant Venta est nécessaire pour le processus de nettoyage. Veuillez effectuer le programme de nettoyage en appuyant sur la touche CLEANING **9**. Prière de suivre les consignes à l'écran. Durée env. 4 h.

**Attention !**

S'assurer que l'appareil est éteint et la fiche retirée.

B Change Hygiene- Disc Ouvrir le compartiment d'évaporateur **3**. Retirer la pile de disques **5** et déverrouiller la roue d'entraînement. Retirer le disque hygiénique et le remplacer. Monter à nouveau l'appareil et maintenir l'indication OK enfoncée sur l'écran pendant 3 secondes jusqu'à ce qu'elle disparaisse.

Recommandation tous les 10 à 14 jours Vider le réservoir d'eau **4** et la cuve à eau **6** de l'eau résiduelle. Nettoyer la cuve à eau **6** et la pile de disques **5**. Remplir le réservoir d'eau **4** avec de l'eau fraîche jusqu'au repère MAX.

Tous les résidus dans la cuve d'eau et sur le chargeur de disques (dépôts ou décolorations de couleur blanche, vert jaunâtre ou marron) n'affectent PAS le fonctionnement de l'appareil.

DÉPANNAGE

Problème

Solution

L'appareil ne fonctionne pas.

Brancher la prise.

Insérer le coupleur du câble de raccordement dans l'appareil.

Si vous ne parvenez pas à résoudre un problème à partir des informations énumérées ici, veuillez contacter le SAV de VENTA :

CH 041 781 15 15, service@venta-luftwaescher.ch

NL 040 254 43 61, info@venta.nl

ACCESSOIRES

Article	Unité d'emballage / qté
Disque Disque hygiénique	1 / 3
Nettoyant Venta Nettoyant	1
Parfums	3

Les accessoires sont disponibles sur

CH 041 781 15 15, www.venta-luftwaescher.ch

NL 040 254 43 61, www.venta-airwasher.nl

PARFUMS VENTA

Des alliances distinctives de parfums sont spécialement formulés pour Venta. Des parfums sont fabriqués 100 % à partir d'huiles essentielles et de parfums naturels.

Domaine d'application : A utiliser uniquement dans les diffuseurs de l'Airwasher/ du Purificateur (LW60T, LW60T WiFi, LW62 WiFi, LW62T WiFi, LP60, LP60 WiFi, LPH60 WiFi). Veuillez tenir compte des consignes du mode d'emploi. Ne pas ouvrir la capsule d'arôme avec force. Elimination : Jeter la capsule d'arôme usagée avec les ordures ménagères. Conservation : Après ouverture, à utiliser dans les 20 jours. Dosage : L'intensité du parfum peut être réglée en tournant la partie supérieure de la capsule.

VIE PRIVÉE

En cas de changement de vos données personnelles ou de vos préférences commerciales ou si vous avez des questions à poser sur notre utilisation des informations vous concernant, veuillez nous en informer en contactant

CH Venta-Luftwäscher AG, Bösch 65, CH-6331 Hünenberg, 041 781 15 15, service@venta-luftwaescher.ch

NL Venta Benelux BV., Dorpstraat 113, NL-5504 HC Veldhoven, 040 254 43 61, info@venta.nl

Pour plus de renseignements concernant notre protection de votre vie privée, veuillez consulter notre politique de protection sur www.venta-luftwaescher.ch ou sur www.venta-airwasher.nl

GARANTIE

L'entreprise Venta-Luftwäscher GmbH offre une garantie de 2 ans pour les pièces endommagées et le coût de la main d'œuvre pour votre Airwasher. La garantie est valable dans les limites de l'Union Européenne. Pour tous les autres pays, la garantie s'applique uniquement dans le pays où l'appareil a été acheté. Le facture sert de justificatif de garantie.

ÉLIMINATION



Le symbole de « **poubelle barrée** » requiert l'élimination séparée des déchets d'équipements électriques et électroniques (DEEE) et des piles usagées. De tels appareils peuvent contenir des substances dangereuses et polluantes. Ces produits doivent être rapportés dans un centre de collecte approprié pour le recyclage d'équipements électriques et électroniques et ne doivent pas être éliminés avec les ordures ménagères non triées. Ne jetez pas les piles usagées à la poubelle. Déposez-les dans les lieux de collecte prévus à cet effet. Vous contribuez ainsi à la protection des ressources et de l'environnement. Pour toute information complémentaire, veuillez vous adresser aux autorités locales.

Les enfants ne doivent en aucun cas jouer avec des sacs en plastique et matériels d'emballage du fait du risque de blessures et d'asphyxie. Stocker ce type de matériel en sécurité ou l'éliminer de manière écologique.

HARTELIJK DANK!

We zijn ervan overtuigd dat de Venta-Airwasher uw verwachtingen zal overtreffen en we wensen u er veel plezier mee.

Lees de gebruiksaanwijzing helemaal door, bewaar deze om op een later tijdstip opnieuw te kunnen gebruiken en neem de veiligheidsinstructies in acht.

INHOUD

Inhoud van de doos	33
Symbolen	33
Veiligheidsinstructies	34
Gebruik volgens de voorschriften	35
Technische gegevens	35
Overzicht	36
Ingebruikneming	36
Functies en instellingen	37
Wifi configuratie	38
Venta app	39
Reiniging en onderhoud	40
Storingen verhelpen	40
Toebehoren	42
Venta geuren	42
Privacy beleid	42
Garantie	43
Afvoeren	43

INHOUD VAN DE

DOOS

- 1** x Venta-Airwasher LW60T WiFi
- 1** x Hygiënedisk (voor gemonteerd)
- 1** x Afstandsbediening

Wanneer er onderdelen ontbreken of beschadigd zijn, kunt u zich wenden tot info@venta.nl

SYMBOLE



Lees de gebruiksaanwijzing aandachtig door en bewaar deze om later opnieuw te kunnen gebruiken.



Let op! Ongevallen- en verwondingsgevaar mogelijk evenals ernstige materiële schades.



Gebruik het apparaat niet in de openlucht of in een vochtige omgeving.

VEILIGHEIDSINSTRUCTIES

- Dit apparaat is geschikt voor gebruik door kinderen vanaf 8 jaar en personen met beperkte lichamelijke, sensorische of mentale capaciteiten of met een gebrekkige ervaring en kennis, wanneer zij onder toezicht staan of met betrekking tot een veilig gebruik van het apparaat werden geïnstrueerd en de bestaande gevaren hebben begrepen.
- Het apparaat is geen speelgoed voor kinderen.
- Reiniging en onderhoud door de gebruiker mogen niet worden uitgevoerd door kinderen jonger dan 8 jaar of zonder toezicht.
- Houd het apparaat en het stroomkabel uit de buurt van kinderen jonger dan 8 jaar.
- Een ondeskundig gebruik kan het apparaat beschadigen en verwondingen veroorzaken.
- Lees de gebruiksaanwijzing vóór ingebruikname volledig door en bewaar deze zorgvuldig om later opnieuw te kunnen raadplegen.
- Sluit het apparaat alleen aan op geschikte stopcontacten – netspanning volgens de gegevens op het typeplaatje van het apparaat.
- Trek de stekker uit het stopcontact alvorens reinigings- of onderhoudswerkzaamheden uit te voeren en ook wanneer het apparaat wordt verplaatst of getransporteerd.
- Neem de Airwasher nooit in gebruik wanneer het aansluitsnoer beschadigd is.
- Vervangende aansluitsnoeren moeten voldoen aan het type “IEC-connector 60320 C5”.
- Neem de Airwasher nooit in gebruik wanneer deze is gevallen of op een andere manier werd beschadigd.
- Reparaties aan elektrische apparaten mogen alleen worden uitgevoerd door erkende elektriciens. Door onvakkundig uitgevoerde reparaties kunnen aanzienlijke gevaren voor de gebruiker ontstaan.
- Ga in geen geval op het apparaat zitten en leg er geen voorwerpen op.
- Steek geen vreemde voorwerpen in het apparaat.
- Dompel het apparaat nooit in water of andere vloeistoffen.
- Trek de stekker nooit aan het snoer en ook niet met natte handen uit het stopcontact.
- De Airwasher mag alleen in compleet gemonteerde toestand in gebruik worden genomen.
- Plaats de Airwasher alleen op een vlakke, droge ondergrond.
- Houd ten opzichte van voorwerpen en wanden een minimale afstand aan de zijkant van ten minste 20 cm en aan de bovenkant 50 cm aan.
- Zet het apparaat zodanig neer dat het niet kan worden omgestoten en dat er niemand over het apparaat of over het snoer kan struikelen.
- Trek de stekker uit het stopcontact wanneer u het apparaat niet gebruikt.
- Blokkeer de ventilatiesleuf niet en dek deze ook niet af, om oververhitting/beschadiging van het apparaat te voorkomen.
- De Airwasher nooit te vol vullen.
- De Airwasher niet vervoeren of kantelen met een volle tank.
- In het water mogen geen geuroliën worden toegevoegd, aangezien dit de functie van hygiëne-Disk nadelig kan beïnvloeden.
- Schade, welke is veroorzaakt door het gebruik van vreemde additieven, hierdoor vervalt de garantie van Venta-Luftwäscher GmbH.

GEBRUIK VOLGENS DE VOORSCHRIFTEN

De Venta-Airwasher is een huishoudelijk apparaat voor de bevochtiging en reiniging van lucht voor woon-, kantoor- en recreatieruimten.

Het apparaat is niet bedoeld voor industrieel gebruik en niet voor buitengebruik. Elk ander gebruik of verandering van het apparaat wordt beschouwd als ongeoorloofd. De fabrikant is niet aansprakelijk voor schade of letsel als gevolg van ondeskundig gebruik.

Ongeoorloofd gebruik kan gezondheid en leven in gevaar brengen. Daartoe behoort gebruik onder de volgende omstandigheden:

- In ruimten met een explosiegevaarlijke en/of agressieve atmosfeer.
- In ruimten met een hoge oplosmiddelconcentratie.
- In ruimten met een extreem hoge stofbelasting.
- In de buurt van zwembaden of natte terreinen.

TECHNISCHE GEGEVENS

Model	LW60T WiFi
Bevochtiging*	tot 150m ²
Reiniging*	tot 80m ²
Netspanning	220-240V 50/60Hz
Aantal snelheden	5
Geluidsniveau	ca. 21/28/34/39/43dB(A)
Afmetingen	61 × 30 × 52cm
Gewicht	ca. 13kg
Opgenomen vermogen	ca. 6/8/10/13/19W
Capaciteit	Totaal 12L Watertank 8L + waterbak 4L

*uitgaande van een kamerhoogte van 2,5 m

OVERZICHT

- | | | | |
|---|---------------------|----|------------------------------|
| 1 | Display | 7 | Geurvak |
| 2 | In- /uitschakelknop | 8 | Geurhouder |
| 3 | Onderbak | 9 | Snoeropbergvak |
| 4 | Watertank | 10 | Hygiënedisk (voorgemonteerd) |
| 5 | Stapel schijven | 11 | Afstandsbediening |
| 6 | Waterbak | | |

01 - 08 INGEBRUIKNAME



Let op! Zorg ervoor dat het apparaat uitgeschakeld is en de stekker uit het stopcontact is getrokken

- 01 Apparaat uitpakken en neerzetten.
- 02 Onderbak **3** openen en watertank **4** verwijderen.
- 03 Watertank **4** openen en vullen met water tot aan de MAX-markering.
- 04 Watertank **4** goed afsluiten.
- 05 Watertank **4** in de waterbak **6** plaatsen en onderbak **3** sluiten.
- 06 Geurcassette plaatsen: Geurvak **7** openen. Geurkapje openen door te draaien en in de geurhouder **8** plaatsen. Maximaal drie geuren in de geurhouder **8** plaatsen. Geurvak **7** sluiten.
- 07 Display **1** naar de gewenste positie (3 standen mogelijk) instellen.
- 08 Netsnoer door het op- en afwikkelen in het kabelcompartiment (**9**) op de gewenste lengte brengen.

Attentie! Netsnoer goed in het motorgedeelte aansluiten!

Batterij beschermerfolie verwijderen (**11**)

Stekker in het stopcontact steken en apparaat inschakelen met de in- / uitschakelknop 2 of met de afstandbediening 11.



ON/OFF

Instellen van de ventilatorsnelheid

Attentie! Het kan ongeveer 60 seconden duren, voordat de tekst „Fill Tank“ in rood of geel verdwijnt. Er kan een geluid (borrelen) optreden, dit is geen defect.

FUNCTIES, INSTELLINGEN & WEERGAVES

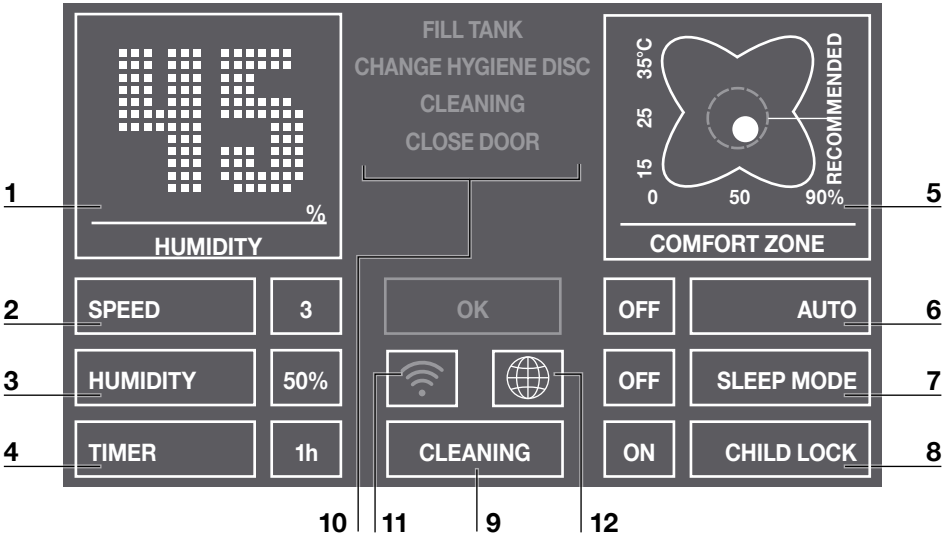

De gewenste instelling kan gewijzigd worden, door op geselecteerde functie te drukken.

Functie	Instelling
1 Luchtvochtigheid	Luchtvochtigheid weergeven.
2 Snelheid	Niveau 1 (zwak) - 5 (sterk).
3 Luchtvochtigheid	30-70% (in stappen van 5%) Als de ingestelde luchtvochtigheid is bereikt, draait de lamelrol niet.
4 Timer	OFF / 1 / 3 / 5 / 7 / 9 h (uren) Na het verstrijken van de ingestelde uren schakelt het apparaat automatisch uit.
5 Temperatuur / Comfort zone	Temperatuur: 3 sec. indrukken om te wisselen tussen °C en °F. Comfort Zone: beweegt de witte stip zich binnen de groene cirkel, zijn de rel. vochtigheid en kamertemperatuur binnen de comfort-zone.
6 Auto	OFF Apparaat werkt op het ingestelde niveau 1 - 5. ON Afhankelijk van de luchtvochtigheid in de ruimte regelt het apparaat de niveaus automatisch.

7	Nachtmodus	OFF / ON Apparaat verlaagt het niveau naar 1 en dimt het display. Indien gewenst kan men dit handmatig aanpassen.
8	Kinderbeveiliging	OFF / ON 3 sec. indrukken om de toetsblokkering te activeren/deactiveren.
9	Reiniging	Reinigingsprogramma Voor het reinigingsproces heeft u een fles (250 ml) Venta reiniger nodig. Volg de aanwijzingen op het display. Duur ca. 4 uur.
10	Aanwijzingen	Weergave en bevestiging van aanwijzingen.
11	WiFi	Wifi-display en configureren van de wifi-verbinding Grijs: Wifi niet actief Groen: Wifi-verbinding actief (lokale toegang) Blauw: Wifi-verbinding (volledige toegang) Rood: Geen wifi-verbinding. Controleer uw verbinding configureer van uw netwerk en toets uw wifi wachtwoord in. Volg de instructies in „WIFI CONFIGURATION“. SLUIT CONNECTIE
12	Kies uw taal	

WIFI CONFIGURATIE

WIFI CONFIGURATION

WIRELESS NETWORK

Select network: VENTA ▼

LOGIN CREDENTIALS

Security type: WPA / WPA2 ▼

PSK: *****

INTERNET ACCESS

Access: full access ▼

CLOSE



CONNECT

WiFi beeldscherm **11** 3 sec. vasthouden om in configuratie mode te komen, wifi verbinding kiezen. Onder „Netwerk selecteren“ in de keuzelijst uw netwerk. „Security Type“ wordt automatisch ingesteld wanneer het netwerk is geselecteerd. Vul in de „PSK“ (input mode ASCII) uw draadloze wachtwoord / wifi-toets en bevestig dit met de entertoets. Als uw Paswoord speciale tekens heeft, die niet op de het toetsenbord voorkomen kunt u uw hele wachtwoord op de website www.venta-airwasher.nl met een HE X code genereren. Neem de code over en voer deze in „PSK“ (input-modus HE X). en bevestig met de ENTER -toets. Onder „Access“ selecteer het type van toegang tot internet toestemming.

volledige toegang: toegang tot alle comfort maakt gebruik van de app.

lokale toegang: lokale toegang om de app te gebruiken.

Druk op de knop verbinding maken voor het maken van een WiFi-verbinding.

Wifi weergave groen: Wifi-verbinding hersteld (lokale toegang)

Wifi weergave blauw: Wifi-verbinding hersteld (volledige toegang)

Wifi weergave rood: Geen wifi verbinding (volledige toegang). Controleer opnieuw de verbinding en voer uw paswoord in.

Wifi weergave grijs: Wifi niet actief

Druk op de CLOSE knop om terug te keren naar het bedieningspaneel van de het apparaat.

De WiFi-verbinding kan worden geactiveerd of gedeactiveerd worden door op het beeldscherm **11** te drukken. Als de WiFi-verbinding is uitgeschakeld, heeft het apparaat geen connectie Venta app. het toestel met de Venta app.

VENTA APP

De functies kunnen worden uitgebreid met behulp Venta app en gecontroleerd worden. De Venta app is beschikbaar voor smartphones en tablets. Download de app bij www.venta-airwasher.nl volg de instructies op uw smartphone of tablet. Bij het opbouwen van de app klinkt er een signaal, op het apparaat. Bevestig de connectie op uw smartphone /tablet.

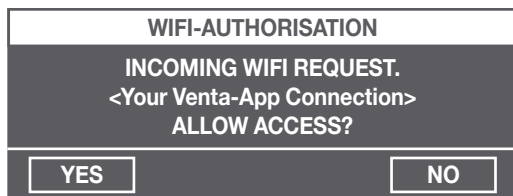

A - B REINIGING & ONDERHOUD

Aanwijzing / interval Maatregelen

A Fill Tank Watertank **4** leeg, vullen met vers water. Geel: er vindt nog luchtbevochtiging/luchtreiniging plaats. Rood: er vindt geen luchtbevochtiging/luchtreiniging plaats.

 Cleaning Voor het reinigingsproces heeft u een fles (250 ml) Venta reiniger nodig. Voer het reinigingsprogramma uit door op de toets **CLEANING 9** te drukken. Volg de aanwijzingen op het display. Duur ca. 4 uur.



Let op! Zorg ervoor dat het apparaat uitgeschakeld is en de stekker uit het stopcontact is getrokken.

B Change Hygiene- Disc Onderbak **3** openen. Stapel schijven **5** verwijderen en aandrijf wiel ontgrendelen. Hygiënedisk verwijderen en vernieuwen. Apparaat weer monteren en OK in touchscreen 3 sec. ingedrukt houden totdat het verdwijnt.

 Advies elke 10-14 dagen Restwater uit watertank **4** en waterbak **6** weggieten. Waterbak **6** en stapel platen **5** reinigen. Watertank **4** tot aan de MAX-markering vullen met vers water.

Alle resten in het waterbad en de lamelrol (witte, groengele of bruin verkleuring) beïnvloeden de functie van het apparaat NIET!

STORINGEN VERHELPEN

Probleem

Oplossing

Apparaat werkt niet.

Steek de stekker in het stopcontact.

Steek de koppeling van het stroomsnoer in het apparaat.

Indien u een probleem niet kunt oplossen, kunt u bellen met onze VENTA-klantenservice

Tel. 040 254 43 61, info@venta.nl

TOEBEHOREN

Artikel	Verpakkingseenheid / aantal
Disk Hygiënedisk	1 / 3
Reiniger Venta Reiniger	1
Geuren	3

Toebehoren zijn verkrijgbaar op www.venta-airwasher.nl, Tel. 040 254 43 61

VENTA GEUREN

De Venta geuren zijn speciaal ontwikkeld voor Venta luchtwasser GmbH en bestaan uit 100% essentiële oliën en natuurlijke geuren.

Toepassing: Alleen in aparte geurhouder de van de Airwasher/ Luchtreiniger (LW60T, LW60T WiFi, WiFi LW62, LW62T WiFi, LP60, LP60 WiFi, LPH60 via wifi). Bekijk de aanwijzingen in de handleiding. Aroma-capsules niet gewelddadig openen. Gooi de gebruikte Aroma-capsules in het huishoudelijk afval. Houdbaarheid: Na het openen binnen 20 dagen verbruiken. Door het draaien van de aromadop kan de intensiteit van de geur worden geregeld.

PRIVACY BELEID

Uw gegevens worden zeer vertrouwelijk door Venta Benelux B.V. en haar geautoriseerde partners behandeld. vertrouwelijk. Als uw persoonlijke gegevens wijzigen of u vragen heeft, neem dan contact op met onze Venta klantenservice, die kunt u bereiken onder

+31 (0)40-2544361

of als alternatief kunt u een mail sturen aan

info@venta.nl

Voor meer informatie over de bescherming van persoonsgegevens kijk op onze site: [privacy beleid op \[www.venta-airwasher.nl\]\(http://www.venta-airwasher.nl\)](http://privacy.beleid.op/www.venta-airwasher.nl)

GARANTIE

De firma Venta-Luftwäscher GmbH geeft op uw airwasher twee jaar garantie op fabricagefouten en op het arbeidsloon. De geldigheid van de garantie is alleen van toepassing binnen de Europese Unie. Voor alle andere landen geldt de garantie uitsluitend voor het land waarin het apparaat is aangeschaft. De factuur geldt als garantiebewijs.

AFVOEREN



Het symbool van de **“vuilcontainer met een kruis erdoor”** eist een gescheiden afvoer van afgedankte elektrische en elektronische apparatuur (AEEA) en lege batterijen. Dergelijke apparaten kunnen gevaarlijke en milieuvervuilende stoffen bevatten. Deze producten moeten worden ingeleverd bij een erkend inzamelpunt voor de recycling van elektrische en elektronische apparaten en mogen **niet** met ongesorteerd huishoudelijk afval worden afgevoerd. Lever deze a.u.b. bij het milieustraat of de winkel in. Daardoor draagt u bij aan de bescherming van hulpbronnen en het milieu. Voor meer informatie kunt u zich wenden tot de plaatselijke instanties.

Kinderen mogen in geen geval met plastic zakken en verpakkingsmateriaal spelen, omdat er risico op verstikking en letsel bestaat. Berg dergelijk materiaal veilig op of voer het op milieuvriendelijke wijze af.

GRAZIE!

Siamo certi che il Lavaaria Venta supererà le Sue aspettative, e Le auguriamo tanta soddisfazione nel suo uso.

Legga per intero le presenti istruzioni per l'uso, le conservi per un uso futuro e osservi le avvertenze di sicurezza in esse contenute.

SOMMARIO

Contenuto	43
Simboli	43
Avvertenze di sicurezza	44
Uso consentito	45
Dati tecnici	45
Panoramica	46
Messa in funzione	46
Funzioni, regolazioni e indicatori	47
Configurazione WiFi	48
App Venta	49
Pulizia e cura	50
Soluzione dei problemi	51
Accessori	51
Fragranze Venta	52
Privacy	52
Garanzia	52
Smaltimento	53

CONTENUTO

- 1 x** Lavaaria Venta LW60T WiFi
- 1 x** disco igienizzante (preinstallato)
- 1 x** telecomando

Se delle parti dovessero mancare o essere danneggiate, si rivolga a

service@venta-luftwaescher.ch

SIMBOLI

 Legga con attenzione queste istruzioni per l'uso e le conservi per un eventuale uso futuro.

 Attenzione! Vi è il pericolo di incidente o di infortunio come anche di gravi danni materiali.

 Non utilizzare l'apparecchio all'aperto o in ambiente umido.

AVVERTENZE DI SICUREZZA

- Questo apparecchio è idoneo all'uso da parte di bambini con un'età minima di 8 anni e da parte di persone con capacità fisiche, sensoriali o mentali limitate oppure in possesso di poca esperienza e di conoscenze in materia ridotte, sempre che essi/esse vengano supervisionati o che siano stati istruiti in merito al suo utilizzo e che abbiano compreso i possibili pericoli.
- L'apparecchio non è un giocattolo per bambini.
- La pulizia e la cura da parte dell'utilizzatore non deve essere eseguita da bambini di età inferiore agli 8 anni o senza supervisione.
- Tenere lontano l'apparecchio e il suo cavo di alimentazione dai bambini di età inferiore agli 8 anni.
- Un uso improprio può danneggiare l'apparecchio e causare lesioni corporee.
- Leggere per intero le istruzioni per l'uso prima di mettere in funzione l'apparecchio e conservarle in buone condizioni per una eventuale consultazione futura.
- Collegare l'apparecchio solamente a prese di corrente idonee – Fare attenzione che la tensione di rete corrisponda a quella riportata sulla targhetta di omologazione applicata all'apparecchio.
- Prima di ogni intervento di pulizia o di manutenzione e per spostare o trasportare l'apparecchio, estrarre la spina elettrica dalla presa di corrente.
- Non mettere mai in funzione il Lavaaria se il cavo di alimentazione è danneggiato.
- I cavi di alimentazione di ricambio devono essere conformi al tipo „Spina elettrica con connettore tripolare IEC 320 C5“.
- Non mettere mai in funzione il Lavaaria dopo che è caduto per terra o se è stato danneggiato in altra maniera.
- Le riparazioni di apparecchi elettrici devono essere eseguite solamente da persone qualificate. Delle riparazioni non eseguite a regola d'arte possono generare notevoli pericoli per l'utilizzatore.
- Non sedersi assolutamente sull'apparecchio e non appoggiarvi sopra degli oggetti.
- Non infilare oggetti estranei nell'apparecchio.
- Non immergere mai l'apparecchio in acqua o in altri liquidi.
- Non tirare mai la spina per il cavo o con mani bagnate dalla presa di corrente.
- Il Lavaaria deve essere messo in funzione solamente se completamente montato.
- Appoggiare il Lavaaria solo su di una superficie piana ed asciutta.
- Mantenere dagli oggetti e dalle pareti una distanza minima di almeno 20 cm e, in alto, di almeno 50 cm.
- Posizionare l'apparecchio in maniera tale che non possa essere ribaltato e che nessuno possa inciampare nell'apparecchio o nel cavo.
- Se l'apparecchio non viene utilizzato, estrarre la spina dalla presa di corrente.
- Non coprire mai né bloccare le fessure di ventilazione, al fine di evitare un surriscaldamento/danneggiamento dell'apparecchio.
- Non riempire mai troppo il Lavaaria.
- Non trasportare mai né ribaltare il Lavaaria con il contenitore pieno.
- Non è ammesso aggiungere all'acqua oli profumati, in quanto essi possono compromettere il funzionamento del disco igienizzante.
- Venta Luftwäscher GmbH non risponde per danni causati da additivi di altri produttori.

USO CONSENTITO

Il Lavaaria Venta è un elettrodomestico per l'umidificazione e la depurazione dell'aria per ambienti abitativi, di lavoro e di soggiorno.

L'apparecchio non è destinato ad un uso commerciale e non è idoneo all'uso esterno.

Qualsiasi altro uso o modifica all'apparecchio sono da considerarsi uso non consentito.

Il produttore non risponde per danni o per lesioni causati da un uso improprio. Un uso **non** consentito può mettere in pericolo la salute e la vita delle persone. Fra tale tipo di uso si conta:

- in locali con atmosfere a rischio di esplosione e/o con atmosfera aggressiva.
- in ambienti con elevata concentrazione di solventi.
- in ambienti con elevata concentrazione di polvere.
- in prossimità di piscine o di terreni bagnati.

DATI TECNICI

Modello	LW60T WiFi
Capacità di umidificazione per ambienti*	fino a 150 m ²
Capacità di depurazione per ambienti*	fino a 80 m ²
Tensione di rete	220-240V 50/60Hz
Livelli di velocità	5
Livello sonoro	ca. 21/28/34/39/43 dB(A)
Dimensioni	61 × 30 × 52 cm
Peso	ca. 13kg
Assorbimento di potenza	ca. 6/8/10/13/19W
Contenuto d'acqua	totale 12 L Serbatoio dell'acqua 8 L + Vasca dell'acqua 4 L

* riferito ad un'altezza del locale di max. 2,50 m

- | | | | |
|---|--------------------------------------|----|------------------------------------|
| 1 | Display | 7 | Vano fragranza |
| 2 | Interruttore On/Off | 8 | Supporto fragranza |
| 3 | Vano di evaporazione | 9 | Vano portacavo |
| 4 | Serbatoio dell'acqua (preinstallato) | 10 | Disco igienizzante (preinstallato) |
| 5 | Pila di piastre | 11 | Telecomando |
| 6 | Vasca dell'acqua | | |

01 - 08 MESSA IN FUNZIONE



Attenzione! Assicurarsi che l'apparecchio sia spento e che la spina sia estratta dalla presa elettrica.

- 01 Disimballare e posizionare l'apparecchio.

- 02 Aprire il vano evaporatore **3** ed estrarre il serbatoio dell'acqua **4**.

- 03 Aprire il serbatoio dell'acqua **4** e riempirlo di acqua sino alla tacca MAX.

- 04 Richiudere bene il serbatoio dell'acqua **4**.

- 05 Inserire il serbatoio dell'acqua **4** nella vasca dell'acqua **6** e chiudere il vano di evaporazione **3** sino alla battuta di finecorsa.

- 06 Inserire la fragranza: Aprire il vano fragranza **7**. Aprire il cappuccio della fragranza e inserirla nel supporto fragranza **8**. Inserire nei supporti fragranza **8** sino a tre fragranze. Chiudere il vano fragranza **7**.

- 07 Portare il display **1** nella posizione desiderata (sono possibili 3 posizioni).

- 08 Portare alla lunghezza desiderata il cavo di alimentazione avvolgendolo o svolgendolo nel vano portacavo **9**.

ATTENZIONE! Il connettore del cavo di alimentazione deve essere saldamente inserito nell'apparecchio!



ON/OFF

Regolazione del livello del ventilatore

Rimuovere la protezione batterie e la pellicola protettiva del telecomando **11**.

Inserire la spina di alimentazione nella presa elettrica e accedere l'apparecchio agendo sull'interruttore On/Off 2 oppure con il telecomando 11.

ATTENZIONE! L'avviamento dell'apparecchio può durare sino a 60 secondi, dopo di che l'indicatore „Fill Tank“ rosso o giallo si spegne. È possibile udire un rumore (gorgoglio) che non rappresenta alcun difetto di qualità.

FUNZIONI, REGOLAZIONI E INDICATORI

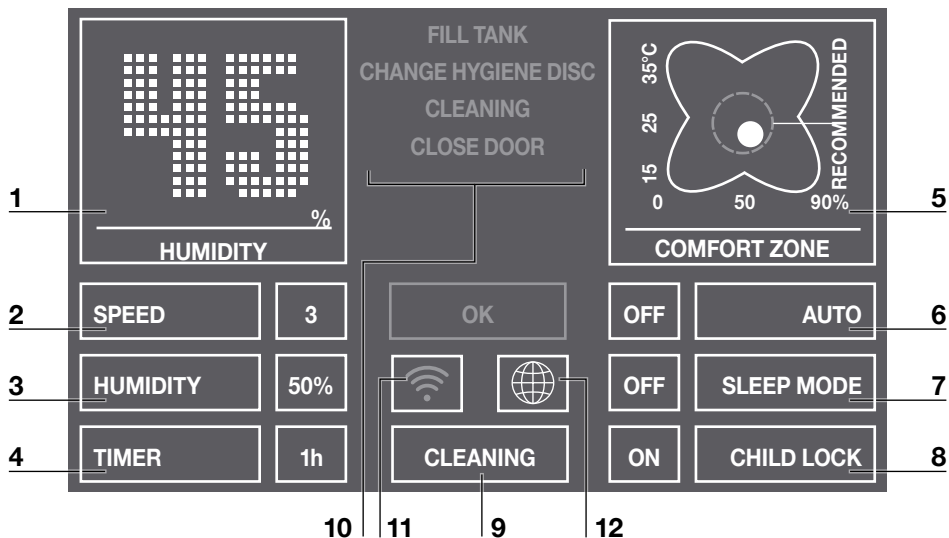

La regolazione desiderata può essere selezionata o modificata premendo brevemente sulla rispettiva funzione.

Funzione	Regolazione
1 Umidità dell'aria	Visualizzare Umidità dell'aria .
2 Velocità	Velocità Livello ventilatore 1 (debole) - 5 (intenso).
3 Umidità dell'aria	30 - 70 % (a passi di 5%) Una volta raggiunta l'umidità dell'aria impostata, la pila di piastre non gira.
4 Preselezione tempo	OFF / 1 / 3 / 5 / 7 / 9 h (ore). Allo scadere delle ore impostate, l'apparecchio si spegne automaticamente.
5 Temperatura / Zona comfort	Temperatura: Tenere premuto per 2 secondi per commutare fra °C e °F. Zona comfort: Se il punto bianco rimane dentro al cerchio verde, allora l'umidità relativa e la temperatura ambiente sono nel campo di benessere.
6 Auto	OFF L'apparecchio funziona con il livello ventilatore impostato 1 - 5. ON A seconda dell'umidità dell'aria nel locale, l'apparecchio regola automaticamente i livelli di velocità del ventilatore.

7	Modalità notte	OFF / ON L'apparecchio riduce il livello del ventilatore a 1 e riduce la luminosità del display. Una variazione manuale della portata d'aria è possibile in qualsiasi momento.
8	Sicura bambini	OFF / ON Tenere premuto 3 secondi per attivare/disattivare il blocco tasti.
9	Pulizia	Programma di pulizia Per il processo di pulizia è necessaria una bottiglia (250 ml) di detergente Venta. Seguire le indicazioni riportate nel display. Durata ca. 4 ore.
10	Avvertenze	Visualizzazione e conferma di messaggi e avvertenze.
11	WiFi	Visualizzazione e configurazione del collegamento WiFi grigio: WiFi disattivato verde: Collegamento WiFi instaurato (local access) blu: Collegamento WiFi instaurato (full access) rosso: nessun collegamento WiFi. Controllare nella configurazione WiFi la propria rete e la propria password WiFi. Seguire le indicazioni contenute in „CONFIGURAZIONE WiFi“.
12	Seleziona la tua lingua	

CONFIGURAZIONE WIFI

WiFi CONFIGURATION

WIRELESS NETWORK

Select network: VENTA ▼

LOGIN CREDENTIALS

Security type: WPA / WPA2 ▼

PSK: *****

INTERNET ACCESS

Access: full access ▼

CLOSE



CONNECT

Tenere premuto l'indicatore WiFi **11** per 3 secondi, per entrare nella configurazione WiFi. Selezionare in „Select network“, nella lista a tendina, la propria rete. Il „Security Type“ viene impostato automaticamente non appena viene selezionata la rete. Inserire nel campo „PSK“ (modalità di inserimento ASCII) la propria password WLAN/chiave WLAN e confermare premendo il tasto ENTER. Se la password contiene caratteri speciali o diresis non riportati sulla tastiera è possibile, nella pagina web, generare dalla propria password un codice HEX: www.venta-luftwaescher.ch

Inserire ora nel campo „PSK“ (modalità di inserimento HEX) il codice HEX generato e confermare premendo il tasto ENTER. Selezionare alla voce „Access“ il diritto di accesso ad Internet desiderato.

full access: Accesso a tutti gli usi comfort della app.

local access: accesso locale per l'uso della app.

Azionare il tasto CONNECT per instaurare il collegamento WiFi.

Indicatore WiFi verde: Collegamento WiFi instaurato (local access)

Indicatore WiFi blu: Collegamento WiFi instaurato (full access)

Indicatore WiFi rosso: nessun collegamento WiFi. Controllare di nuovo la rete e la password WLAN.

Indicatore WiFi grigio: WiFi disattivato

Azionando il tasto CLOSE si ritorna nel campo di comando dell'apparecchio. Toccando l'indicatore WiFi **11** è possibile attivare o disattivare il collegamento WiFi. Se il collegamento WiFi è disattivato, l'apparecchio non si collega alla app Venta.

APP VENTA

Le funzioni dell'apparecchio possono essere ampliate e controllate con la app Venta. La app Venta è disponibile per smartphone e tablet. La app Venta può essere scaricata al sito: www.venta-luftwaescher.de, seguendo le indicazioni sullo schermo dello smartphone o del tablet.

Durante l'instaurazione del collegamento con l'apparecchio, viene emesso un segnale acustico dall'apparecchio stesso. Confermare ora sull'apparecchio l'avvenuta instaurazione del collegamento al vostro smartphone/tablet.

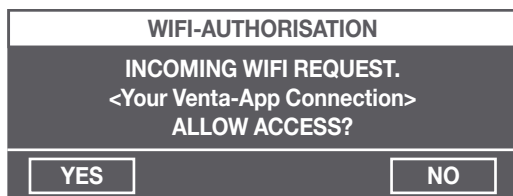

A - B PULIZIA & CURA

Avvertenza/Intervallo Misure

A Fill Tank Serbatoio dell'acqua **4** vuoto, riempirlo con acqua fresca.
Giallo: È ancora in corso l'umidificazione/la depurazione dell'aria.
Rosso: Non è più in corso nessuna umidificazione/depurazione dell'aria.

Cleaning Per il processo di pulizia serve una bottiglia (250 ml) di detergente Venta. Eseguire il programma di pulizia azionando il tasto CLEANING **9**. Seguire le indicazioni riportate nel display. Durata ca. 4 ore.



Attenzione! Assicurarsi che l'apparecchio sia spento e che la spina sia estratta dalla presa elettrica.

B Change Hygiene-Disc Aprire il vano evaporazione **3**. Estrarre la pila di piastre **5** e sbloccare la ruota di trasmissione. Estrarre il disco igienizzante e sostituirlo. Rimontare l'apparecchio e tenere premuto il pulsante OK per 3 secondi fino a quando il display si spegne.

Raccomandazione ogni 10-14 giorni Svuotare l'acqua residua dal serbatoio dell'acqua **4** e svuotare la vasca dell'acqua **6**. Pulire la vasca dell'acqua **6** e pulire la pila di piastre **5**. Riempire con acqua fresca il serbatoio dell'acqua **4** sino alla tacca MAX.

Tutti i residui contenuti nella vasca dell'acqua e nella pila di piastre (depositi o scolorimenti bianchi, verdi-gialli o marroni) NON compromettono il funzionamento dell'apparecchio.

SOLUZIONE DEI PROBLEMI

Problema	Possibile soluzione
L'apparecchio non funziona.	Infilare la spina elettrica nella presa. Inserire il connettore del cavo di alimentazione nell'apparecchio.

Se con l'ausilio delle informazioni fornite non dovesse essere possibile risolvere il problema, rivolgersi al servizio di assistenza clienti VENTA:

CH +41 41 781 15 15, www.venta-luftwaescher.ch

ACCESSORI

Articolo	Unità di imballaggio / Pz.
Disco Disco igienizzante	1 / 3
Detergente Detergente per apparecchi VENTA	1
Fragranze	3

Gli accessori possono essere ordinati telefonicamente oppure online.

CH +41 41 781 15 15, www.venta-luftwaescher.ch

FRAGRANZE VENTA

Le fragranze Venta sono state sviluppate appositamente per la Venta Luftwäscher GmbH e sono composte al 100% da oli essenziali e da fragranze in armonia con la natura.

Campo di impiego: Inserire solamente nel supporto fragranza previsto del Lavaria/depuratore d'aria (LW60T, LW60T WiFi, LW62 WiFi, LW62T WiFi, LP60, LP60 WiFi, LPH60 WiFi). Osservare le avvertenze contenute nelle istruzioni per l'uso. Non aprire la capsula con la forza. Smaltimento: Smaltire le capsule di fragranza nei rifiuti domestici. Durata: Dopo l'apertura consumare entro 20 giorni. Dosaggio: Ruotando il cappuccio della fragranza è possibile regolare l'intensità del profumo.

PRIVACY

I Suoi dati vengono trattati dalla Venta Luftwäscher in maniera riservata. Se i Suoi dati personali dovessero subire modifiche o in caso di quesiti su come elaboriamo i Suoi dati, si rivolga al servizio di assistenza clienti Venta:

CH +41 41 781 15 15, service@venta-luftwaescher.ch

Per maggiori informazioni sul tema Privacy può consultare le nostre direttive sulla privacy al sito www.venta-luftwaescher.ch

GARANZIA

La ditta Venta-Luftwäscher GmbH offre 2 anni di garanzia su componenti difettosi e sui costi di lavoro del Suo lavaria. La garanzia è valida all'interno dell'Unione Europea. Per tutti gli altri Paesi la validità è esclusivamente limitata al Paese in cui l'apparecchio è stato acquistato. Come certificato di garanzia è sufficiente mostrare un valido scontrino di acquisto.

SMALTIMENTO



Il simbolo „**pattumiera barrata**“ richiede uno smaltimento separato di apparecchi elettrici ed elettronici usati (WEEE) come anche delle batterie/pile esauste. Simili apparecchi possono contenere sostanze pericolose e dannose per l'ambiente. Questi prodotti devono essere smaltiti presso un punto di raccolta per il riciclaggio di apparecchi elettrici ed elettronici e **non** devono essere smaltiti nei normali rifiuti domestici. Le batterie esauste non devono essere gettate nei rifiuti domestici. Esse devono essere conferite ai centri di raccolta o ai rivenditori. Così facendo si contribuisce alla protezione e alla salvaguardia delle risorse e dell'ambiente. Per ulteriori informazioni rivolgersi agli enti preposti locali.

In nessun caso i bambini devono giocare con sacchetti di plastica e materiale di imballaggio, in quanto vi è pericolo di infortunio o di soffocamento. Conservare simile materiale in maniera sicura oppure smaltirlo in maniera ecosostenibile.



GERMANY

Venta-Luftwäscher GmbH
Weltestr. 5
D-88250 Weingarten
Tel.: +49 751 50 08 88
Fax: +49 751 50 08 20
service@venta-luftwaescher.de
www.venta-luftwaescher.de

SWITZERLAND

Venta-Luftwäscher AG
Bösch 65
CH-6331 Hünenberg
Tel.: +41 41 781 15 15
Fax: +41 41 781 15 50
info@venta-luftwaescher.ch
www.venta-luftwaescher.ch

AUSTRIA

Venta-Austria GmbH
Färbergasse 15
6850 Dornbirn
Tel.: +43 5572 202 539
Fax.: +43 5572 202 537
office@venta.at
www.venta.at

CZECH REPUBLIC

BODY COMFORT spol. s r.o.
Velvarská 1
CZ-25262-Horomerice
Tel.: +420 724 020 444
info@bodycomfort.biz
www.bodycomfort.biz

CHINA

DDN GLOBAL SUPPLY CHAIN CO.,
LTD.
9th Floor A Unit Chengying Center,
Laiguangying West Road,
Chaoyang District, Beijing,
Tel.: 400-181-6-181.
Email: venta@ddn-global.com
www.venta365.com

HUNGARY

Distributed by
Hungimpex Kft.
Kunigunda útja 60.
H-1037 Budapest
Tel.: +36 1 453 71 00
Fax: +36 1 453 71 01

ITALIEN

Winkler Import GmbH | Srl
Enzenbergweg 36, Via Enzenberg
I-39018 Terlan | Terlano
Tel.: +39 0471 633 053
Fax: +39 0471 633 590
info@winkler-import.it
www.winkler-import.it

BENELUX

Venta Benelux BV.
Dorpstraat 113
NL-5504 HC Veldhoven
Tel.: +31 40 254 43 61
Fax: +31 40 254 05 35
info@venta.nl
www.venta-airwasher.nl

JAPAN

Venta Japan Corporation
Blanche HORIE 7F,
Minami-Horie 1-14-12 Nishi-Ku,
Osaka Japan 550-0015
Phone: + 81 6 4301 7751
Fax: + 81 6 4301 7754

KAZAKHSTAN

Venta Kazakhstan GmbH
Baisakova Str. 222, Office 23
050000 Almaty
Tel.: +7 72 73 78 86 03
Fax: +7 72 73 78 86 03
E-Mail: office@venta.kz
www.venta.kz

LATVIA & LITHUANIA

Distributor: SIA „BALTIJAS
TIRDZNICĪBAS UZŅĒMUMS”
Dārzaugļu iela 1-201
Rīga LV-1012, Latvia
Tel.: +371 67790720
info@btu.lv
www.btu.lv

POLAND

Venta-Polen s.c.
ul. Poznańska 37
PL-93-134 Łódź
Tel./Fax: +48 42 681 00 67
www.venta-airwasher.pl

SOUTH AFRICA

EUROCARE Wellness
5 Star Business Park, Unit 2,
Persimmon Close, Honeydew,
Tel: +27 (0) 11 888 3255
Fax: +27 (0) 11 888 9874
info@eurocarewellness.co.za
www.venta-airwasher.co.za

USA

Venta Air Technologies Inc.
US Headquarters
300 N Elizabeth St., Suite 220B
Chicago, IL 60607
Toll Free: 1-888-333-8218
www.venta-usa.com
info@venta-usa.com

ROMANIA

S.C. Life Art Distributie S.R.L.
Bucuresti, Sector 6, Bdul. Timisoara
Nr. 103-111, Stand D4-D5, Incinta
Bucuresti-Construct
Tel.: +4021.314.2144
office@lifeart.ro
www.umidificator-venta.ro

RUSSIA

ООО „ТСК Импорт“, 124683, г.
Москва, г. Зеленоград, корп.1505,
пом. III,
тел.: +7(499) 733-10-10.
www.venta.ru

SOUTH KOREA

Venta Korea Co., Ltd.
3/F., Seojin Bldg., 754
Seolleung-ro, Gangnam-Gu,
Seoul 135-948, Korea
Tel.: +82-2-2034-0114
Fax: +82-2-2034-0119
www.venta.co.kr

SLOVAKIA

BODY COMFORT spol. s r.o.
Floglova 4
SK-81105-Bratislava
Tel: +421 0903 630 681
info@bodycomfort.biz
www.bodycomfort.biz

UKRAINE

Venta-Centre Ukraine
Schlichtera, 11
UA-Kharkov
Tel.: +38 057 752 72 72
Fax: +38 057 768 01 57
www.venta.com.ua